



DBC 5201T

DBC 5201TS

BRUSHCUTTER

Manual de Instrucciones
Owner's manual
Manual de instruções
Manuel d'instructions



Español



Atención

- Antes de usar nuestra desbrozadora, por favor lea este manual cuidadosamente para saber cómo usar correctamente esta unidad.
- Tenga este manual a mano.



Índice

1. Información de seguridad
 2. Definición de los símbolos de seguridad
 3. Símbolos de seguridad
 4. Medidas de seguridad y precaución
 5. Descripción
 6. Montaje
 7. Reglas para un uso seguro
 8. Uso del arnés para los hombros
 9. Cortando con un cabezal de nylon
 10. Cortando con el disco
 11. Mezcla de carburante y aceite
 12. Prepararse para el trabajo
 13. Funcionamiento
 14. Mantenimiento y cuidados
 15. Transporte y almacenaje
 16. Problemas y soluciones
 17. Datos técnicos
-

Gracias por adquirir nuestra desbrozadora. Este manual contiene información sobre el uso y el mantenimiento de la desbrozadora, que está basada en la información más reciente sobre el producto disponible en el momento de su aprobación para su impresión. Nos reservamos el derecho a realizar cualquier cambio sin notificación previa y sin incurrir en cualquier obligación posterior.

Este manual debe considerarse como una parte permanente de la desbrozadora, que la debe acompañar si es revendida o prestada.

1. INFORMACIÓN DE SEGURIDAD

La seguridad es tan importante para usted como para con los demás. Hemos detallado la información de seguridad más relevante tanto en el manual como en la máquina. Por favor, léala cuidadosamente.

Esta información sobre seguridad le avisa de que existe un peligro potencial para usted así como para los demás. Las palabras clave están marcadas con un “!” situado delante de la información a destacar. Estas palabras son “Danger, Warning, Attention”/ “Peligro, Aviso, Atención”.

	DANGER / PELIGRO Si usted no sigue las indicaciones contenidas en este manual, puede sufrir serias lesiones e incluso la muerte.
	WARNING / ADVERTENCIA Indica la posibilidad de lesiones personales o daños al equipo si no sigue las instrucciones.
	ATTENTION / ATENCIÓN Si usted no sigue las indicaciones contenidas en este manual puede dañar la máquina o sufrir lesiones.

Prevención de daños

	Verá otra importante información marcada con “ATENCIÓN”.
	ATENCIÓN: Si usted no sigue las indicaciones contenidas en este manual, puede dañar la máquina.

Prevención y seguridad



Si usa la desbrozadora siguiendo las indicaciones contenidas en este manual, ésta funcionará de manera segura y sin problemas. Antes de usar la desbrozadora, por favor, lea este manual cuidadosamente. Ya que de lo contrario puede que sufra alguna lesión o dañar la máquina.



2. DEFINICIÓN DE LOS SIMBOLOS DE SEGURIDAD



3. SÍMBOLOS DE SEGURIDAD

Los símbolos se utilizan en este manual son para atraer su atención a los posibles riesgos. Estos deben ser perfectamente comprendidos. La advertencia en sí no impide los riesgos y no puede ser un sustituto de los métodos adecuados para evitar accidentes.

	Este símbolo, antes de un comentario de seguridad, indica una precaución, una advertencia o un peligro. Ignorar esta advertencia puede conducir a un accidente para usted o para otros. Para limitar el riesgo de lesiones, incendio o electrocución siempre aplique las recomendaciones indicadas.
	Antes de comenzar a usar su máquina, lea y comprenda las instrucciones de este manual.
	Mantenga una distancia mínima de 15 metros lejos de niños y adultos con la ayuda de balizas de seguridad o personas que vigilen.
	Hay partes de la máquina que están muy calientes pudiendo causar quemaduras importantes.
	La gasolina es altamente inflamable. Mantenga a la máquina lejos del fuego y calor.
	Monóxido de carbono.
	Tenga cuidado con los objetos que puedan ser lanzados por los accesorios de corte. No utilice nunca el protector de la cuchilla si no está correctamente montado.
	Tenga cuidado con los pies.
	Lleve protección para oídos y ojos mientras use la máquina.
	Lleve botas adecuadas de trabajo mientras use la máquina.
	Lleve guantes adecuados de trabajo mientras use la máquina.
	Símbolo de relleno combustible ubicado en el tapón.

4. MEDIDAS DE SEGURIDAD Y PRECAUCION

Deberá tener en cuenta ciertas medidas de seguridad y precaución. Como toda herramienta mecánica, esta unidad debe ser usada con cuidado. **NO SE EXPONGA O EXPONGA A OTROS A CUALQUIER PELIGRO.**

Siga estas reglas generales: No permita que otros usen esta máquina al menos que sean totalmente responsables, hayan leído y comprendido este manual y sepan cómo usarla. Esta máquina no está diseñada para que la utilicen niños.

- Lleve siempre gafas de seguridad para proteger sus ojos. Vista adecuadamente y no lleve la ropa suelta o joyas que pudieran engancharse con las partes móviles de la unidad. Debe llevar siempre calzado de seguridad que sea resistente y antideslizante. Lleve el pelo recogido si lo tiene largo. Se recomienda proteger las piernas y los pies de residuos proyectados durante su uso.
- Antes de usarla o cuando se le caiga o reciba algún impacto, realice una inspección completa de la máquina por si hubiera algún elemento suelto (tuercas, tornillos, pernos, etc.) o algo dañado. Repare o sustituya cualquier elemento antes de usar la máquina.
- **NO USE** ningún repuesto de la cabeza motriz que no sea el recomendado por nuestra empresa ya que el operario podrá sufrir serios daños así como los viandantes y la máquina.
- Mantenga los mangos limpios de grasa o carburante.
- Utilice siempre mangos y cinchas en buenas condiciones cuando este cortando.
- No fume mientras realiza la mezcla de carburante o rellena el depósito.



- No realice la mezcla de carburante en lugares cerrados o cerca de llamas. Asegúrese de que hay una buena ventilación.
- Mezcle y guarde siempre el carburante en un contenedor bien señalado que este aprobado por la autoridad para tal uso.
- Nunca quite el tapón del depósito de carburante mientras el motor este en marcha.
- Nunca arranque o use el motor dentro de una habitación cerrada o edificio. Los gases de combustión contienen monóxido de carbono que es peligroso.
- Nunca intente realizar ajustes del motor mientras la unidad este en funcionamiento o enganchada al operario. Realice todos los ajustes necesarios con la unidad apagada sobre una superficie plana y limpia.
- No tire de los cables.
- No levante la máquina por ningún otro lugar que no sea del asa del eje.
- No deje la máquina sobre el suelo cuando esté en funcionamiento (por ejemplo: a ralentí)
- Compruebe el estado de la máquina regularmente por si hubiera daños en los componentes, cables, etc.
- No utilice la unidad si está dañada o está desajustada. Nunca le quite las defensas a la máquina ya que puede herirse o dañar a las personas que estén cerca así como dañar la máquina.
- Inspeccione la zona a cortar y retire todos los restos que pudiese engancharse con el filamento de nylon de la cabeza. Retire también cualquier objeto que pudiese lanzar la unidad durante su uso.
- Nunca deje la máquina desatendida.
- No use esta unidad para cualquier otro trabajo que no sea para el que se describe en este manual.
- No intente alcanzar lejos. Mantenga los pies sobre el suelo y en equilibrio en todo momento. No trabaje con la unidad mientras está de pie sobre una escalera o sobre un objeto inestable.
- Mantenga las manos alejadas del filamento de nylon del cabezal mientras este en uso.
- No use este tipo de máquina para barrer el suelo de suciedad.
- No use la unidad cuando esté cansado, enfermo o bajo la influencia de medicación, drogas o alcohol.
- Use cabezales con filamentos de nylon que no estén dañados. Si golpea una piedra o cualquier otro obstáculo, detenga el motor y compruebe el estado del filamento de nylon. Nunca debe usar un cabezal motriz de nylon que este dañado.

Siga las instrucciones a la hora de cambiar accesorios

- No la almacene en un cuarto cerrado donde los vapores del carburante puedan ponerse en contacto con una llama proveniente de un calentador de agua caliente, un horno, etc.
- Asegúrese de que su producto está en buen estado y funciona correctamente. Cualquier repuesto que necesite está disponible en su proveedor. El uso de cualquier accesorio o fijación puede ser potencialmente peligroso, pudiendo causarle heridas al usuario, dañar la máquina y anular la garantía.
- Limpie la máquina completamente, especialmente el depósito de carburante, sus alrededores y el filtro del aire.
- Cuando vaya a repostar, asegúrese de que el motor está parado y que está frío. Nunca reposte cuando el motor este encendido o caliente. Si derrama gasolina, asegúrese de limpiarla completamente y deshágase del material usado para limpiarla antes de

arrancar el motor.

- Manténgase alejado de otros trabajadores o viandantes, a más de 15 metros de distancia/50 pies.
- Cuando vaya a acercarse al operario de una máquina, con cuidado llame su atención y asegúrese de que el operario apaga la máquina. Procure no distraer o sorprender al operario ya que puede crear una situación de peligro.
- Nunca toque el filamento de nylon cuando este el motor en funcionamiento. Si necesita ajustar la protección de la cabeza motriz de nylon, asegúrese de apagar el motor y verificar que el filamento se ha detenido.
- El motor debe estar apagado cuando vaya a llevar la máquina de una zona de trabajo a otra.
- Procure no golpear la cabeza motriz de nylon contra piedras o el suelo.
- Un mal uso de la máquina acortará su vida útil a la vez que puede poner en riesgo su integridad, como la de las personas que le rodean.
- Ponga atención por si hubiese algún elemento suelto o de un posible recalentamiento de alguna parte. Si detecta una anomalía en la máquina, deténgala inmediatamente y compruébela cuidadosamente. Si fuera necesario, haga que su proveedor autorizado revise la máquina. Nunca use una máquina que no funcione bien.
- Tanto durante el arranque como mientras usa la máquina, nunca toque las partes que se calienten como el escape, los cables de alta tensión o la bujía.
- Después de apagar el motor, el escape sigue caliente. Nunca ponga la máquina sobre cualquier superficie donde haya material inflamable (hierba seca, etc.), gases o líquidos inflamables.
- Extreme las precauciones cuando trabaje bajo la lluvia o justo después de que haya llovido ya que las superficies se hacen resbaladizas.
- Si resbala o se cae, suelte el gatillo del acelerador inmediatamente.
- Tenga cuidado y no dejar caer la máquina o que golpee contra cualquier objeto.
- Antes de realizar cualquier ajuste o de reparar la máquina, asegúrese de apagar el motor y de quitar el tape de la bujía.
- Cuando vaya a guardar la máquina durante un largo periodo de tiempo, drene todo el carburante del depósito y del carburador, limpie todas las piezas y lleve la máquina a un lugar seco y seguro; compruebe que el motor este frío.
- Realice inspecciones periódicas para asegurarse de que funciona correctamente. Para una inspección en mayor profundidad, póngase en contacto con su proveedor.
- Mantenga la máquina alejada del fuego o cualquier chispa.
- Si cree que puede sufrir el síndrome de "Raynaud", que afecta a los dedos de las manos. La exposición a las vibraciones y el frío pueden causar sensación de cosquilleo y quemazón seguido de una pérdida de color y entumecimiento de los dedos. Le recomendamos encarecidamente que siga estas recomendaciones.
- Mantenga su cuerpo caliente, en especial la cabeza, el cuello, los pies, los tobillos, las manos y las muñecas.
- Mantenga una buena circulación sanguínea realizando frecuentemente ejercicios vigorosos de brazos durante los descansos y no fumando.
- Limite las horas de trabajo. Procure llenar el día con otros trabajos donde el uso

de la desbrozadora o de cualquier otra herramienta mecánica no sea necesaria.

- Si experimenta alguna molestia, enrojecimiento, hinchazón de dedos seguido de un en blanquecimiento y pérdida de sensibilidad, consulte a su médico antes de volver a exponerse al frío y a las vibraciones.
- Lleve siempre protector de oídos, ya que los ruidos fuertes durante un largo periodo de tiempo puede degradar su capacidad auditiva e incluso hacerle perder oído. Debe llevar protección facial y de cabeza en todo momento para prevenir que o bien por una caída o que resbale, caiga sobre un arbusto, unas ramas o matojos.
- Lleve guantes de trabajo antideslizantes para mejorar el agarre. Los guantes también reducen la transmisión de las vibraciones de la máquina a la mano.



AVISO: La zona de corte de la máquina sigue siendo peligrosa hasta que el motor se detiene

Observaciones: Ruido y vibraciones

1. El funcionamiento a baja velocidad reduce el ruido y las vibraciones.
2. Para reducir el nivel de ruido, use la desbrozadora en lugares abiertos.
3. Puede reducir las vibraciones si sujeta firmemente la empuñadura.

5. DESCRIPCIÓN

1. Tanque de combustible
2. Arrancador
3. Filtro de aire
4. Soporte
5. Botón de interruptor del motor
6. Alojamiento
7. Percha
8. Manejador
9. Soporte de Hale
10. Palanca del acelerador
11. Cable del acelerador
12. Tubo exterior
13. Guarda de seguridad

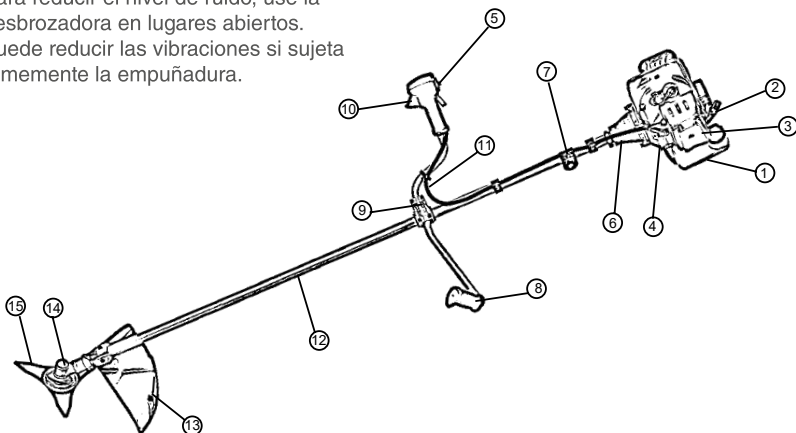

6. MONTAJE

Siga las instrucciones de montaje de acuerdo a éste Manua.

1. Montaje del manillar. Ajuste la posición y utilice el muelle y le tuerca de ajuste para fijar el manillar en la posición deseada.



2. Montaje de la protección. Monte la protección(1) a la transmisión(2) con los dos tornillos(3) apriete entre la pestaña(4) y por debajo de la protección(5).

El protector debe estar colocado cuando utilice el cabezal de hilo. El hilo de corte puede aletear si el hilo es excesivamente largo.

Siempre use el protector son la cuchilla de corte cuando use el cabezal de hilo.

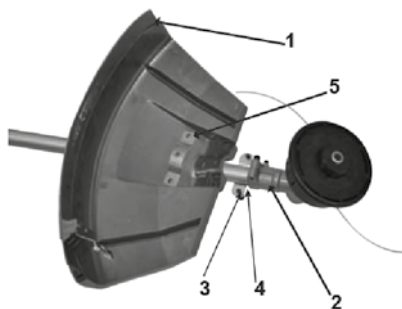

Atención! Use solo recambios, accesorios y partes originales. No hacerlo puede causar bajo rendimiento, lesiones o la pérdida de la garantía. Nunca utilice la maquina sin el protector!

3. Montaje del cabezal de corte.

Cabezal de hilo de Nylon.

3.1 Suelte la tuerca. Alinee los dos agujeros del escudo y la cuchilla, utilice un destornillador para sujetar el protector y gire la llave en sentido horario, la tuerca quedará suelta.

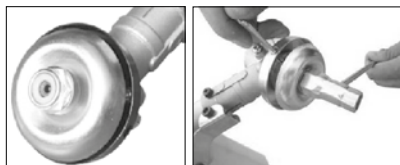

3.2 Monte el cabezal de hilo. Retire el escudo después de soltar la tuerca. Sujete el protector e Introduzca el cabezal de hilo en el eje y gire en sentido antihorario, el cabezal está montado.

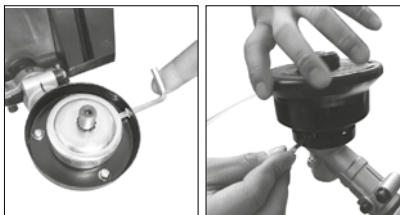

Soltar el cabezal de hilo. Use un destornillador para sujetar el eje y gire el cabezal en sentido horario hasta q quede suelto.



3.3 Monte la cuchilla.

Disco de tres cuchillas

Retire el protector exterior y suelte la tuerca, monte el disco, el protector exterior, escudo y tuerca en el orden indicado en las fotos más abajo. Confirme que el sentido de giro debe ser el mismo indicado en la foto más abajo. Use el destornillador para sujetar el proyector y apriete la tuerca, asegúrese que está bien apretada.

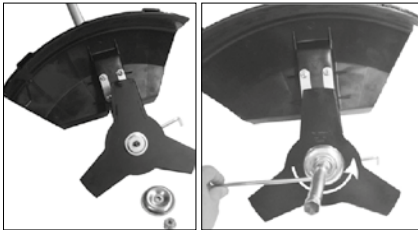

Soltar el disco. Use el destornillador para sujetar el protector y afloje la tuerca, el disco queda libre.

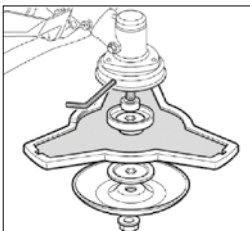

¡Advertencia!

Por favor, asegúrese de que el cabezal de corte ha sido montado correctamente antes de usarlo!

Nota: El material de embalaje está hecho de materiales reciclados. Deseche los materiales de embalaje de acuerdo con las regulaciones.

4. Ajuste el arnés.

Según se muestra en la imagen, ajuste el arnés correctamente y después cierre el clip de sujeción.



Puede ajustarlo de altura con los ajustes que dispone en la parte de abajo del arnés.

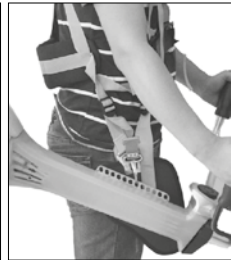

Soltar el arnés: tire de la placa de plástico del cinturón ubicada a la derecha hasta que el pasador de bloqueo salga y a la vez tire del lado izquierdo.



7. REGLAS PARA UN USO SEGURO

ADVERTENCIA PRECAUCIÓN

Todos los modelos de recortadoras / desbrozadoras pueden lanzar piedras pequeñas, metales o Pequeños objetos así como algo del material que está siendo cortado. Lea "Reglas para un uso seguro" con cuidado. Siga las instrucciones en su manual del usuario.

Lea el manual del usuario cuidadosamente. Familiarícese totalmente con los controles y el uso correcto de la unidad. Aprenda a quitarse el arnés rápidamente.

Nunca deje que nadie use la unidad sin haber recibido una formación adecuada. Asegúrese de que el operario lleva protecciones en los pies, piernas, ojos, cara y oídos. No se fíe del escudo de protección de la unidad para proteger sus ojos de proyectiles u objetos lanzados. Mantenga a curiosos, niños y mascotas alejados de la zona de trabajo. Nunca permita que un niño utilice o juegue con la unidad.

No permita que nadie penetre en la ZONA DE RIESGO mientras trabaja. La zona de peligro comprende un radio de 15 metros ó 50 pies.

Insista en que las personas que se hallen en la ZONA DE RIESGO y más allá de la zona de peligro lleven protector de ojos contra posibles objetos lanzados. Si tuviera que usar la unidad en un lugar donde hubiese gente sin protección, trabaje a menor velocidad para reducir el riesgo de proyectiles.

Mueva el interruptor de parada a la posición "STOP" dejando el motor a ralentí; así puede asegurarse de que la zona está bien antes de cortar. Solo puede continuar trabajando con la unidad cuando el interruptor de parada este en la posición correcta.

Acostúmbrese a comprobar que la unidad de

corte esta parada cuando en motor esté a ralentí.

Sujete la desbrozadora con su mano derecha donde está el acelerador y con la mano izquierda el mango. Mantenga una buena sujeción con ambas manos al trabajar. Colóquese la desbrozadora cómodamente con el acelerador a la altura de la cintura. Mantenga los dos pies en el suelo y una buena postura. Póngase de tal forma que no pierda el equilibrio cuando reciba un rebote por parte de la cuchilla.

Utilice el arnés para los hombros en todo momento. Regule el arnés y las sujeciones del arnés a la unidad de tal forma que la unidad cuelgue unos pocos centímetros sobre el nivel del suelo. El cabezal de corte y el escudo de plástico anti escombros deben ir nivelados en todas direcciones. Coloque el arnés sobre el lado derecho de su cuerpo.

ADVERTENCIA PRECAUCIÓN

Además de llevar protector de cabeza, ojos, cara, oídos y pies, lleve calzado con suela antideslizante. No lleve corbata, joyas o ropa suelta o por fuera que pudiese engancharse con la unidad. No lleve calzado abierto o vaya descalzo o con las piernas al aire. En algún caso tendrá que no solo llevar protección de cara sino también casco. Tenga cuidado para que la cuchilla no "recule" y rebote



NADIE EXCEPTO EL OPERARIO ESTA AUTORIZADO DENTRO DE LOS 15 METROS DE LA ZONA DE PELIGRO. EL OPERARIO DEBE LLEVAR PROTECCIÓN DE OJOS, OÍDOS, CARA, PIES Y PIERNAS. LAS PERSONAS QUE SE ENCUENTREN EN LA ZONA DE RIESGO DEBERÁN LLEVAR GAFAS DE PROTECCIÓN CONTRA POSIBLES PROYECTILES LANZADOS. EL RIESGO DISMINUYE EN FUNCIÓN A LA DISTANCIA DE LA ZONA DE PELIGRO.

8. USO DEL ARNÉS PARA LOS HOMBROS

1. Monte y regule el arnés para los hombros y el cinturón como se muestra.
2. Ajuste el arnés de hombro con el botón y mueva el gancho hasta su cintura, después ajuste el cinturón (si hay uno).
3. Cuelgue la lengüeta en el gancho del arnés.
4. Si la desbrozadora no bascula, regule el colgador del arnés y el mango hasta que bascule.

ADVERTENCIA **PRECAUCIÓN**

El gancho está situado a la derecha de su cadera y el desenganche rápido está situado en la parte exterior.

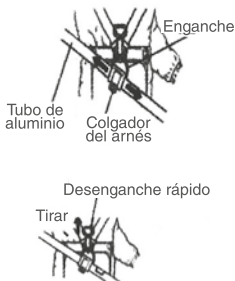
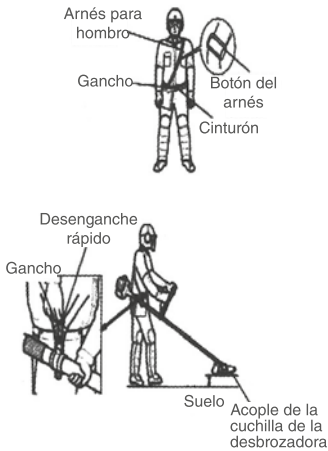

ADVERTENCIA **PRECAUCIÓN**

Antes de usarla, por favor compruebe que el arnés para el hombro está bien colocado. Si observa cualquier peligro, por favor detenga la desbrozadora inmediatamente y tire de la lengüeta de desenganche rápido y la desbrozadora se separará de su cuerpo.

5. Para desengancharse rápidamente del arnés de la desbrozadora, tire del desenganche hacia arriba.
6. Introduzca la lengüeta del enganche en la abertura del desenganche rápido para volver a colocar la desbrozadora.

9. CORTANDO CON UN CABEZAL DE NYLON



La línea del cabezal rota en el sentido de las agujas del reloj. La hoja de cortar se encuentra en el lado derecho del escudo protector

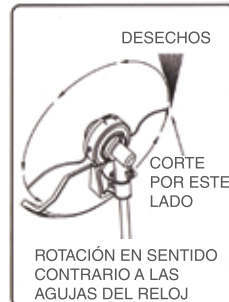

El escudo protector debe estar colocado sobre la unidad cuando la línea de corte este en uso. La línea se puede enroscar si es demasiado larga. Siempre use el escudo de protección de plástico con la cuchilla para cortar cuando use el cabezal de nylon.

Para casi todo tipo de cortes es bueno que el filamento este ligeramente inclinado, para que al girar entre en contacto con la parte más alejada de usted y del escudo protector (ver imagen). De esta forma, lo residuos proyectados se alejaran de usted.

Si inclina el cabezal hacia el lado equivocado los residuos le irán directamente a usted. Si mantiene el cabezal plano y pegado al suelo para que el corte sea totalmente circular, los restos y residuos irán directamente hacia usted, haciendo que el motor gire más lentamente y gastará más hilo del necesario.

Utilice solamente filamento de nylon de calidad de 2.5mm de diámetro. Nunca use alambre o cable reforzado en lugar de filamento de nylon para cortar. Solo coloque filamento de nylon para cortar del diámetro apropiado en el cabezal.

Extreme la precaución cuando trabaje sobre claros y gravilla, ya que la línea puede lanzar pequeñas rocas a alta velocidad. El escudo protector de la unidad no puede detener todos los objetos proyectados que golpean y rebotan sobre superficies duras.

Recortar

Esto se realiza cuidadosamente recortando el material que desea cortar. Incline el cabezal lentamente para desviar los objetos lanzados. Si está cortando cerca de una barrera, como por ejemplo una verja de malla o un árbol, aproxímese con un ángulo para que cualquier residuo que rebote sobre la valla salga volando lejos de usted. Desplace el cabezal lentamente hasta que haya cortado la hierba justo en el límite, pero sin pasarlo para que la línea no golpee la barrera.

Si va a recortar cerca de una malla metálica o de una valla metálica tenga cuidado con no entrar

en contacto con ella. Si se acerca demasiado, el filamento se romperá y enroscara alrededor de la valla. Si ha de recortar los tallos de malas hierbas, corte una cada vez.

Coloque el cabezal de la línea en la parte inferior del tallo nunca en la parte superior ya que puede que el tallo se enrosque en la línea en vez de cortarlo directamente. Use solo la punta de la línea para cortar a través del tallo lentamente.

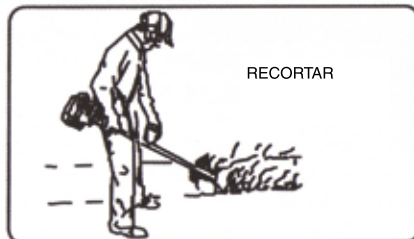
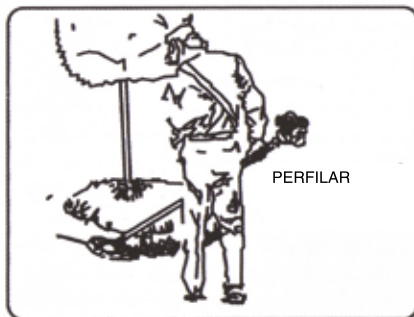

NO use cuchillas metálicas para perfilar o recortar.

Perfilar y recortar

Ambos cortes han de realizarse con la línea del cabezal ligeramente inclinado y con un cierto ángulo.

Perfilar eliminando la hierba en la parte superior dejando el espacio limpio. El perfilar consiste en recortar la hierba que ha crecido sobre la acera o inundado el camino.

Durante ambos procesos de corte, sujete la unidad formando un ángulo muy pronunciado y en

una posición en la que tanto los residuos como la tierra o piedrecitas no le salgan proyectadas hacia usted, incluso aquellas que puedan rebotar contra una superficie dura. Aunque la imagen nos muestra como realizar los dos tipos diferentes de corte, cada operario deberá encontrar el ángulo personal, el que le convenga en función de su altura y situación durante el trabajo.

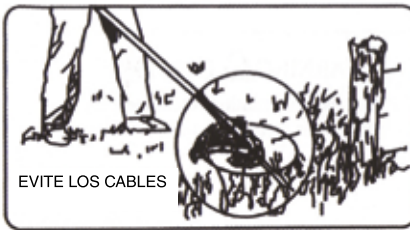
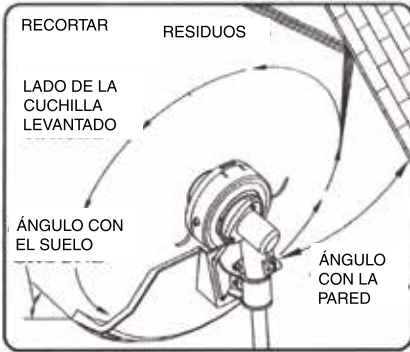

10. CORTANDO CON EL DISCO

Cortando con la hoja

Hay diferentes tipos de hojas, sin embargo las dos más comunes son las siguientes:

La cuchilla para maleza

Que se usa para cortar maleza y malas hierbas de hasta 3/4" de diámetro. Debe usar cuchillas de 255mm y de 3 puntas para este tipo de desbrozadora.

ADVERTENCIA PRECAUCIÓN

NO TOQUE ESTOS TIPOS DE OBJETOS CON LA CUCHILLA

Alambres Estacas metálicas Gomas

Paredes

Piedras Vallas

ADVERTENCIA PRECAUCIÓN

No recorte en lugares donde haya mallas o vallas metálicas. Lleve el equipo de protección en todo momento. No corte por donde no pueda ver lo que está cortando.

ADVERTENCIA PRECAUCIÓN

No realice ningún corte con cuchillas que no estén afiladas, estén resquebrajadas o que la hoja este dañada.

Antes de cortar, inspeccione la zona por si hubiera algo que pudiese obstaculizarla, como por ejemplo: pedruscos, estacas metálicas, alambres rotos o sueltos de alguna alambrada o malla metálica. Si no puede retirar el objeto, marque el lugar para que pueda evitarlo con la hoja. Tanto las rocas como los alambres pueden engancharse con la cuchilla o en el cabezal, lanzándolas al aire o dando un latigazo.

El rebote producido por la cuchilla se produce cuando la hoja que está girando entra en contacto con algo que no puede cortar. Este contacto puede hacer que la hoja se detenga durante un instante y generar el “rebote” haciendo que la unidad se aleje del objeto que ha golpeado. Esta acción puede ser tan violenta que el operario pierda el control de la unidad.

Los rebotes suceden sin previo aviso. Es más probable que suceda en zonas donde es difícil ver el material que se corta. Para facilitar el corte y por seguridad, ataque las malas hierbas de derecha a izquierda y en el caso que golpea un objeto inesperado o un tronco de madera puede que minimice el rebote.

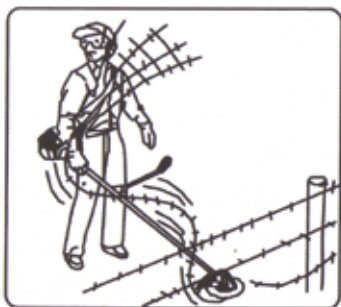

SEGAR LA MALEZA. Esto se realiza balanceando la hoja formando un arco al mismo nivel. Podrá limpiar rápidamente áreas o campos de hierba y eliminar las malas hierbas. Este sistema de corte no debe utilizarse para cortar maleza alta y dura o brotes de madera.

NOTA

No utilice la hoja para cortar árboles que tengan un diámetro mayor a $\frac{1}{2}$ o $\frac{3}{4}$ (12 a 20mm) de pulgada.

El segado puede realizarse en ambos sentidos, o simplemente en un sentido procurando que los restos salgan lanzados lejos de usted.

Esto se realiza usando el lado de la hoja que

rota hacia fuera de usted, inclinado hacia abajo la hoja ligeramente y del mismo lado. Si intenta segar en ambas direcciones usando este sistema, los restos le golpearán.

No fuerce la hoja para cortar. No cambie el ángulo de corte una vez haya comenzado a cortar en el bosque. Evite presionar o usar la barra como palanca ya que podría hacer que la hoja se doblase o rompiese.



11. MEZCLA DE CARBURANTE Y ACEITE



- Nunca llene el depósito hasta la boca
- Nunca añada carburante al depósito en un lugar cerrado o mal ventilado.
- No añada carburante si la unidad está cerca de una llama o de chispas.
- Asegúrese de limpiar el carburante derramado antes de arrancar el motor.
- No reposte con el motor caliente.

El carburante usado con este modelo es una mezcla de gasolina sin plomo y un aceite lubricante para motor aprobado. Cuando vaya a mezclar gasolina con aceite para motor de 2 tiempos, nunca use gasolina que contenga ETANOL o METANOL (tipos de alcohol). Use gasolina sin plomo de 91 octanos o de mayor calidad. Esto le ayudará a evitar posibles daños en los conductos de alimentación de carburante y de otros elementos del motor.

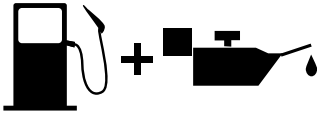

Carburante

El motor utiliza una mezcla de gasolina y aceite para motores de 2 tiempos en una proporción de 25:1. Ducati recomienda lubricantes Groway Premium Power.

Gasolina

Use gasolina de 91 octanos o de mayor calidad y sepa que es de buena calidad.

Almacenaje de carburante

Guarde el carburante solamente en un contenedor limpio y seguro que este aprobado para ese uso. Compruebe que cumple con la normativa local sobre el tipo y la colocación de contenedores de almacenaje de gasolina.

EL RANGO DE MEZCLA ES 25:1

25 PARTES DE GASOLINA POR 1 PARTE DE ACEITE.

Realizar una mezcla diferente a la proporción de 25:1 puede dañar el motor. Compruebe que la mezcla es correcta.

IMPORTANTE

La mezcla de carburante puede separarse. Agite bien el contenedor antes de cada uso. No use mezcla que lleve guardada mucho tiempo. No haga más mezcla de la que vaya a necesitar durante un mes.

Mezcla de carburante y aceite

Compruebe que el depósito de carburante este limpio y llénelo con mezcla de carburante fresco. Use una mezcla de 25:1.

12. PREPARARSE PARA EL TRABAJO

⚠ IMPORTANTE: No realizar la mezcla de carburante según las instrucciones, puede dañar el motor.

Puntos a comprobar antes de trabajar

1. Compruebe que no hay pernos, tuercas o accesorios sueltos.
2. Compruebe que el filtro de aire este limpio. Limpie el filtro de aire de toda suciedad antes de trabajar.
3. Compruebe que las defensas están bien colocadas y en su lugar.
4. Compruebe que no haya fugas de carburante.
5. Compruebe que la hoja no está agrietada.

13. FUNCIONAMIENTO

Procedimiento para arrancar y parar el motor ARRANCAR EL MOTOR EN FRIO

1. Mueva el interruptor de parada a la posición "START".
2. Tire suavemente del cebador repetitivamente (7 a 10 veces) hasta que el carburante llegue al motor.
3. Tire de la varilla del aire para cerrar el aire.
4. Mueva el acelerador y póngalo en posición de bloqueo. (si lo tiene).
5. Tire del arranque manual para que el motor arranque en falso.
6. Empuje la varilla del aire hacia dentro (un paso de aire muy abierto hará que se ahogue el motor dificultando su arranque).
7. Tire de la maneta hasta que el motor arranque.
8. Una vez que arranque el motor, cierre el aire poniendo la varilla del aire en la posición "RUN".
9. Desbloquee el acelerador (si lo tiene) presionado el gatillo brevemente.
10. Deje que el motor se caliente durante unos minutos antes de usarlo.

ARRANCAR UN MOTOR CALIENTE

Ponga la varilla del aire en la posición "RUN"

- Si el depósito de carburante no se ha gastado, tire del arranque de una a tres veces para que el motor arranque.
- Si el depósito esta vacío, después de repostar, repita los pasos 1-2-7.

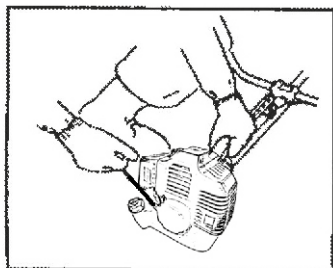
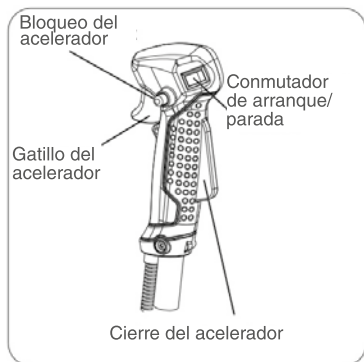

14. MANTENIMIENTO Y CUIDADOS



Use solo componentes, accesorios y partes originales. De no ser así podría sufrir lesiones, su máquina podría rendir menos o podría perder la garantía.

- La hoja de corte no debe girar en velocidad de ralentí. Si no es así, tendrá que hacer que el servicio técnico le ajuste el embrague de la máquina urgentemente.
- Usted puede realizar los ajustes y las reparaciones descritas en este manual. Para otras reparaciones, lleve su desbrozadora a un servicio técnico autorizado.
- Las consecuencias de un mal mantenimiento, incluyen la acumulación de carbonilla con la correspondiente pérdida de rendimiento, la mayor emisión de humos y un goteo residual aceitoso en el tubo de escape.
- Asegúrese de que todas las defensas, cinchas, deflectores y mangos están en buenas condiciones y bien sujetas para evitar el riesgo de daños personales

Escape y silenciador

- Dependiendo del tipo de carburante, la cantidad y tipo de aceite usado así como de las condiciones de trabajo, tanto en el escape como el silenciador pueden cegarse con depósitos de carbonilla. Si observa una pérdida de rendimiento de su desbrozadora, acuda al servicio técnico para que le eliminen los depósitos de carbonilla y restaurar su rendimiento.

Filtro del aire

- La acumulación de polvo en el filtro del aire reducirá la efectividad del motor, aumentará el consumo de carburante y permitirá que partículas abrasivas pasen al motor. Quite el filtro de aire tantas veces como sea necesario para que siempre este en perfectas condiciones.
- El polvo superficial puede quitarse sacudiendo el filtro del aire. Los depósitos

pesados deben eliminarse lavando el filtro con un disolvente apropiado.

- Quite el filtro del aire aflojando la tuerca que lo cubren.

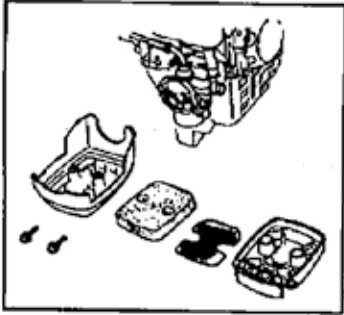

Filtro de carburante

- El depósito de carburante lleva incorporado un filtro. Este filtro está situado al final del tubo de combustible y puede limpiarse mediante un pedazo de cable o algo similar.
- Compruebe el filtro de carburante periódicamente. No permita que entre polvo dentro del depósito de carburante. Un filtro cegado complicará el arranque y hará que el motor funcione mal.
- Cuando el filtro este sucio, sustitúyalo.
- Cuando el interior del depósito de carburante este sucio, límpielo aclarándolo con gasolina.

La bujía

- No intente quitar la bujía cuando el motor esté caliente para evitar dañar la rosca.
- Limpie o sustituya la bujía si está sucia con depósitos de aceite.
- Cambie la bujía si el electrodo central está desgastado o redondeado.
- La holgura entre los electrodos de la bujía es de (0,23" a 0,28" - 0,6-0,7mm)
- Par de apriete = 14 – 15 Nm (125-133 in.lb)

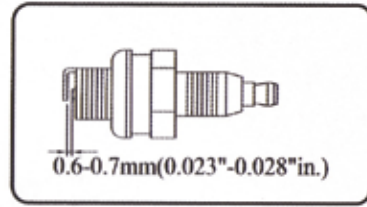

Transmisión

Tras funcionar durante (40-50 hrs) deberá llenar los engranajes con la grasa de calidad. Quite el tornillo e introduzca la grasa con base litio. Gire el eje de forma manual hasta que la grasa salga; después vuelva a poner la arandela y el tornillo.



NOTA: No regule el carburador al menos que sea necesario. Si tiene problemas con el carburador, vaya a ver a su proveedor. Un reglaje inadecuado del carburador puede dañar el motor e invalidar su garantía

15. TRANSPORTE Y ALMACENAJE

Transporte

- El motor debe estar apagado cuando vaya a transportar la unidad entre dos puntos de trabajo.
- Aunque el motor se haya detenido, el escape estará todavía caliente.
- Asegúrese de que el depósito de carburante no tiene fugas.
- Deje que el motor se enfríe; vacíe el depósito de carburante y fije la unidad antes de transportarla en su vehículo. Si la hoja esta puesta, colóquela la protección.
- Colocación de la protección de la hoja.

- Abra la protección de la hoja e instálela sobre la cuchilla después ponga el pasador dentro de la muesca de protección.

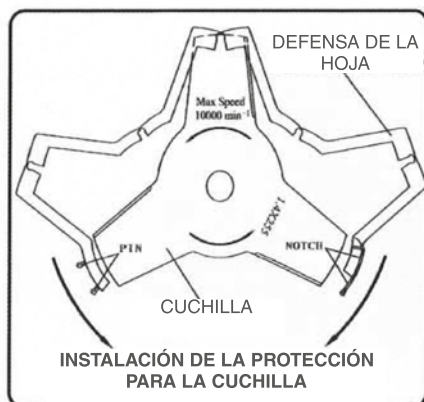

Ponga siempre la protección de la hoja cuando la unidad no esté en uso. Quite la protección antes de usar la unidad. Si no la quita, la protección puede convertirse en un objeto arrojado cuando la hoja comience a girar.



Por favor, vacíe el depósito de carburante antes de transportarla para evitar fugas del motor.

Para evitar que el elemento de corte dañe la desbrozadora o a las personas, por favor quite la hoja a la vez que deja la desbrozadora como vino de fábrica, poniendo todos sus elementos en paquetes. Antes de empaquetar las partes compruebe que están en buen estado.

Almacenaje

- Inspecciones, limpie y repare la unidad si fuera necesario.
- Vacíe el depósito de carburante.
- Arranque el motor para que consuma todo el carburante contenido en la línea de combustible y dentro del carburador.
- Quite la bujía y vierta una cucharilla de aceite limpio para motor dentro del orificio del cilindro y vuelva a colocar la bujía.
- Guárdela en un lugar limpio, seco y libre de polvo



No guarde la unidad en un lugar cerrado donde los vapores del carburante puedan entrar en contacto con una llama abierta procedente de un calentador de agua, horno, etc. Almacénela en un lugar bajo pestillo bien ventilado.

16. PROBLEMAS Y SOLUCIONES

1. Fallos de arranque

Síntoma	Probable causa		Solución	
La compresión del cilindro es normal	La bujía da chispas con normalidad	Sistema de carburación anormal	No hay carburante en el depósito. El filtro de aire está obstruido. Añada carburante Limpie el filtro	
		Sistema de carburación normal	Combustible	El carburante está demasiado sucio. Hay agua en el carburante. Hay demasiado carburante en el cilindro. La proporción de la mezcla es inadecuada. Sustituya el carburante Sustituya el carburante Quite la bujía y límpiela. Distribuya la proporción de la mezcla
	El sistema de carburación es normal	Cable de alto voltaje de la bujía normal	Bujía	La bujía está llena de carbonilla. El aislante de la bujía está dañado. La holgura entre los electrodos es grande o pequeña. Limpie los depósitos de aceite. Sustituya la bujía. Ajuste la distancia entre electrodos (0,6-0,7mm).
		Cable de alto voltaje de la bujía anormal		El cable de alto voltaje esta rajado o roto. La bobina está suelta. Cambie o apriétela Apriétela
		La compresión del cilindro es baja		Los aros del pistón esta desgastados Los aros del pistón están rotos Los aros del pistón están bloqueados La bujía está suelta. La superficie de unión entre el cilindro y el cárter tiene una fuga. Reemplácelos Sustitúyalos Eliminelos Apriétela Elimínela
	Sistema de combustible	Sistema de encendido normal	Compresión normal.	Hay un mal contacto entre el cable y la bujía. Fallo del interruptor de STOP o cortocircuito. Apriete la pipa de la bujía. Repárelo o sustitúyalo.

2. Poca potencia

Síntoma	Probable causa	Solución
El motor se apaga al acelerar	El filtro de carburante está obstruido, o hay poco carburante	Limpie el filtro del aire, o limpie el tubo de carburante, o regule el carburador
El humo es fino, el carburador se ahoga	El tubo de escape está lleno de carbonilla	Limpie los depósitos de carbonilla.
Hay poca presión de compresión.	El pistón, aros, o cilindro están desgastados.	Cambie el pistón, o la junta.
El motor tiene fuga.	La superficie de unión entre el cilindro y el cárter tiene una fuga.	Repárela.
La tapa de culata tiene fuga.	La junta está mal.	Cambie la junta.

El motor se sobrecalienta. La cámara de combustión está llena de carbonilla.	Intente no usarla durante mucho tiempo seguido a alta velocidad o con mucha carga de trabajo. Limpie los depósitos de carbonilla.
---	--

3. Funcionamiento inestable del motor

Síntoma	Probable causa	Solución
Hay ruidos provenientes del motor.	El pistón, los aros del pistón, el bulón del pistón están desgastados, los rodamientos del pistón están desgastados o el cigüeñal está desgastado	Sustituya el pistón, o los aros. Cambie el bulón del pistón, el pistón o los rodamientos
Hay golpes con un sonido metálico.	El motor está sobrecalentado. La cámara de combustión está llena de carbonilla. No ha puesto el tipo de gasolina correcto.	Intente no usarlo durante largos periodos de tiempo a alta velocidad o con mucha carga de trabajo. Limpie la carbonilla. Cambie a la marca y octanaje adecuados.
El motor no arranca bien.	Hay agua en el carburante. La distancia entre los electrodos de bujía está mal. El espacio en la bobina está mal.	Cambie de carburante Ajuste la distancia (0,6-0,7mm). Ajuste la distancia de la bobina (entre 0,3-0,4mm).

4. El motor se para repentinamente

Problema causa	Solución
Hay poco carburante. La bujía está llena de carbonilla o perlada. El cable de la bujía está suelto.	Añada carburante. Limpie la bujía o cámbiela. Conéctelo.

17. DATOS TÉCNICOS

Modelo	DBC 5201T
Cilindrada	51,7 cc
Potencia	1,45 kW
Capacidad del depósito	800 ml
Diametro barra transmisión	Ø 28 mm
Ancho de corte con hilo	420cm
Diametro del hilo	Ø 2,4 mm
Ancho de corte cuchilla	300 mm
RPM maximas hilo	10000min-1
RPM máximas disco	10000min-1
Peso neto (Incluyendo motor)	8,8 kg
Potencia sonora Lwa	114dB(A)





Index

- 1. Safety information**
 - 2. Graphic warnings**
 - 3. Symbols of the machine**
 - 4. Safety precautions**
 - 5. Description**
 - 6. Assembly**
 - 7. Rules for safe operation**
 - 8. Using the shoulder harness**
 - 9. Cutting with a nylon head**
 - 10. Cutting with a blade**
 - 11. Fuel and oil mixture**
 - 12. Preparing for operations**
 - 13. Operations**
 - 14. Maintenance and care**
 - 15. Transport and storage**
 - 16. Trouble and shooting guide**
 - 17. Technical data**
-

English



Caution

- Before using our brushcutter, please read this manual carefully to understand the proper use of your unit.
- Keep this manual handy.

This manual contains information on operation and maintenance of the machine, which is based on the most recent product information available at the time of approval for printing. We reserve the right to make amendments without advance notice and without incurring any obligation for sequences.

This manual should be considered a permanent part of the brushcutter, and remain with it if it is resold.

1. SAFETY INFORMATION

Safety is very important for you and others. We have written down important safety information in both manual and machine. Please read it carefully.

Safety information gives you warning that you may bring potential danger to yourself and others. The key words with "!" are put before every piece of information. These words are "danger, warning, attention".



DANGER - if you don't operate follow those indicated in the manual, serious injuries, even death will be caused.



WARNING - if you don't operate follow those indicated in the manual, device damage and injuries will be caused.



ATTENTION - if you don't operate follow those indicated in the manual, device damage and injuries may be caused.

Damage prevention



You can see other important information marked with "ATTENTION".
ATTENTION: If you don't operate as those indicated in the manual, device damage will be caused.

Safety prevention



If mini tiller is operated follow those indicated in the manual, it will work safely and reliably. Before operating the mini tiller, please read this manual carefully. Otherwise, injuries and device damage will be caused.



2. GRAPHIC WARNINGS

Some of the following symbols may be used on this tool. Please study them and understand their meaning. Proper interpretation of these symbols will allow you to operate the tool better and safer.



3. SAFETY SYMBOLS

Symbols are used in this manual to attract your attention to possible risks. The safety symbols and the explications which accompany them must be perfectly understood. The warning themselves do not prevent the risks and can not be a substitute for proper methods of avoiding accidents.

	This symbol, before a safety comment, indicates a precaution, a warning or a danger. Ignoring this warning can lead to an accident for yourself or for others. To limit the risk of injury, fire or electrocution always apply the recommendations indicated.
	Before any use, refer to the corresponding paragraph in the present manual. Read the instruction handbook and follow all warnings and safety instructions
	Keep all children, bystanders and helpers 15 meters away from the brush cutter
	The exhaust and other parts of the engine will get very hot during use, do not touch
	Gasoline is very flammable. Avoid smoking or bringing any flame or sparks near fuel
	Carbon monoxide
	Beware of thrown objects hit by cutting attachments. Never use without properly mounted blade guard.
	Beware of foot injury by cutting attachment
	Wear head protection, hearing protection and eye protection when using the device.
	Wear robust footwear when using the device.
	Wear protective gloves when using the device
	Symbol for refueling the "MIX GASOLINE" on fuel tank cap

4. SAFETY PRECAUTIONS

Proper safety precautions must be observed. Like all power equipment this unit must be handled carefully. **DO NOT EXPOSE YOURSELF OR OTHERS TO DANGER.**

Follow these general rules. Do not permit others to use this machine unless they are thoroughly responsible and have read, and understand the machine manual and are trained in its operation. This machine is not to be operated by children.

- Always wear safety goggles for eye protection. Dress properly, do not wear loose clothing or jewelry that could become caught in moving parts of the unit. Safe, sturdy, nonskid footwear should always be worn. Long hair should be tied back. It is recommended that legs and feet to be covered to protect from flying debris during operation.
- Before using and after dropping or other impacts, inspect the entire machine for loose parts (nuts, bolts, screws, etc.) and any damage. Repair or replace as necessary.
- **DO NOT USE** any attachment with this power head other than the ones recommended by our company. Serious injury to the operator or bystanders could result as well as damage to the machine.
- Keep the handles free from oil and fuel.
- Always use proper handles and shoulder strap when cutting.
- Do not smoke while mixing fuel or filling tank.
- Do not mix fuel in an enclosed room or near open flames. Ensure adequate ventilation.
- Always mix and store the fuel in a properly marked container that is approved by local



- codes and ordinances for such usage.
- Never remove the fuel tank cap while the engine is running.
 - Never start or run the engine inside a closed room or building. Fumes from the exhaust contain dangerous carbon monoxide.
 - Never attempt to make engine adjustments while the unit is running and strapped to the operator. Always make engine adjustments with the unit resting on a flat, clear surface.
 - Do not pull off the cable.
 - Do not lift the machine other than by the handle of the shaft.
 - Do not rest the machine on the ground while the engine runs (e.g. in idling).
 - Regular check for damages, failing of parts, component or cables. Do not use the unit if it is damaged or poorly adjusted. Never remove the machine's guard. Serious injury to the operator or bystanders could occur as well as damage to the machine.
 - Inspect the area to be cut and remove all debris that could become entangled in the nylon cutting head. Also remove any objects that the unit may throw during cutting.
 - Keep children away. Onlookers should be kept at a safe distance from the work area, at least 15 METER (50 FEET).
 - Never leave the machine unattended.
 - Do not use this unit for any job other than those for which it is intended as described in this manual.
 - Do not overreach. Keep proper footing and balance at all times. Do not run the unit while standing on a ladder or on any other unstable footing location.
 - Keep hands and feet clear of the nylon cutting head while unit is in use.
 - Do not use this type of machine for sweeping away debris.
 - Do not use the unit when you are tired, ill or under the influence of medication, drugs or alcohol.
 - Use nylon cutting head which is free of damage. If a stone or any other obstacle is hit, stop the engine and check the nylon cutting head. A broken or unbalanced nylon cutting head must never be used.
 - Do not store in a closed area where fuel vapors can reach an open flame from hot water heaters, heaters, furnaces, etc. Store in a locked, well ventilated area only.
 - Ensure safe and proper performance of your product. These parts are available from your dealer. The use of any other accessories or attachments may cause a potential hazard or injury to the user, damage to the machine and void this warranty.
 - Clean the machine completely, especially, the fuel tank, its surroundings, and the air cleaner.
 - When refueling, be sure to stop the engine and confirm that it is cooled down. Never refuel when the engine is running or hot. When gasoline spills, be sure to wipe it up completely and properly dispose of those materials before starting the engine.
 - Stay clear of other workers or bystanders by at least 15 meters /50 feet.
 - When ever approaching an operator of the machine, carefully call his attention and confirm that the operator stops the engine. Be careful not to startle or distract the operator which can cause an unsafe situation.
 - Never touch the nylon cutting head when the engine is running. If it is necessary to adjust the protector or nylon cutting head, be sure to stop the engine and confirm that

the nylon cutting head has stopped running.

- The engine should be turned off when the machine is moved between work areas.
- Be careful not to hit the nylon cutting head against stones, or the ground.
- Unreasonable rough operation will shorten the life of the machine as well as create an unsafe environment for yourself and those around you.
- Pay attention to loosening and overheating of parts. If there is any abnormality of the machine, stop operation immediately and check the machine carefully. If necessary, have the machine serviced by an authorized dealer. Never continue to operate a machine which may be malfunctioning.
- In start-up or during operation of the engine, never touch hot parts such as the muffler, the high voltage wire or the spark plug.
- After the engine has stopped, the muffler is still hot. Never place the machine in any places where there are flammable materials (dry grass, etc.), combustible gases or combustible liquids.
- Pay special attention to operation in the rain or just after the rain as the ground may be slippery.
- If you slip or fall to the ground or into a hole, release the throttle lever immediately.
- Be careful not to drop the machine or hit it against obstacles.
- Before proceeding to adjust or repair the machine, be sure to stop the engine and detach the spark plug cap from the spark plug.
- When the machine is placed in storage for a long time, drain fuel from the fuel tank and carburetor. Clean the parts, move the machine to a safe place and confirm that the engine is cooled down.
- Make periodic inspections to assure safe and efficient operation. For a thorough inspection of your machine, please contact a dealer.
- Keep the machine away from fire or sparks.
- It is believed that a condition called Raynaud's syndrome, which affects the fingers of certain individuals may be brought about by exposure to vibration and cold. Exposure to vibration and cold may cause tingling and burning sensations followed by loss of color and numbness in the fingers. The following precautions are strongly recommended because the minimum exposure which might trigger the syndrome.
 - Keep your body warm, specially the head, neck, feet, ankles, hands and wrists.
 - Maintain good blood circulation by performing vigorous arm exercises during frequent work breaks and also by not smoking.
- Limit the hours of operation. Try to fill each day with jobs where operating the brush cutter or other hand-held power equipment is not required.
- If you experience discomfort, redness and swelling of the fingers followed by whitening and loss of feeling, consult your physician before further exposing yourself to cold and vibration.
- Always wear ear protection, as being exposed to loud noise for long time can result in diminished hearing or even loss of hearing. Total face and head protection must be worn to prevent bodily injury from either slipping or falling into shrubbery, branches, or bushes.
- Wear no-slip heavy duty work gloves to improve your grip on the brush cutter handle. Gloves also reduce the transmission of machine vibration to your

hands.



WARNING: The cutter area is still dangerous while the machine is coasting to a stop

NOTE: Noise and vibration

- 1) The running at low speed can reduce the noise and quiver.
- 2) In order to lower noise, the brush cutter should be operated in an open environment.
- 3) The vibration can be lowered if the handle is grabbed firmly.
- 4) In order to avoid disturbing others, the machine should be operated at daytime.
- 5) Wear personal protective equipment, such as gloves and ear protection during the operation.

5. DESCRIPTION

1. Fuel tank
2. Starter
3. Air cleaner
4. Stand
5. Engine switch button
6. Housing
7. Hanger
8. Handle
9. Hale bracket
10. Throttle lever
11. Throttle cable
12. Outer pipe
13. Safety guard

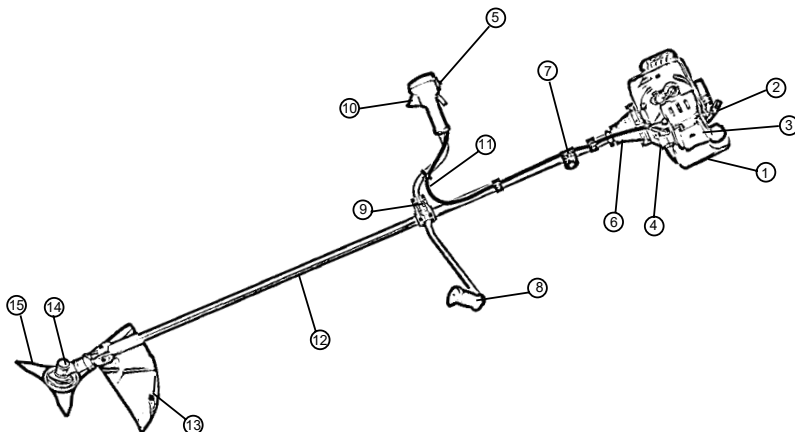

6. ASSEMBLY

When assembling this machine, please follow the instructions for assembly printed.

1. Assemble the handle. Use the under and upper adjustable handle bar to hold the handle tube, put the spring on the under bar hole, and use the screw to fix the bar and tube together.



2. Assemble the safe guard. Fix the guard(1) to the angle transmission(2) by two screws(3) tightening between the fixed board(4) and protection guard under cover(5).

The proper debris shield must be in place on the unit when nylon cutting line is used. The cutting line can flap around if too much line is exposed. Always use the plastic debris shield with cut-off knife when using nylon cutting heads.

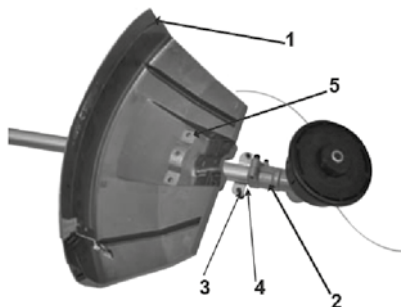

Warning! Use only original manufacturer's replacement parts, accessories and attachments. Failure to do so can cause poor performance, possible injury and may void your warranty. Never use the machine without the guard assembled!

3. Assemble the cutting head.

Nylon head.

3.1 Release the nut. Line up the two holes of flange and shield, use one screw driver to hold the flange as below and turn the socket wrench clockwise, the nut will be released.

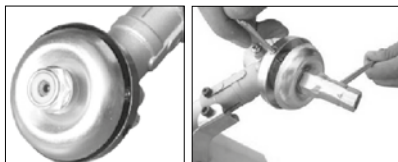

3.2 Fit the Nylon cutting head. Remove her shield after release the nut. Still hold the flange, take the Nylon cutting head on the shaft and rotate counter-clockwise, the Nylon cutting head is fitted.

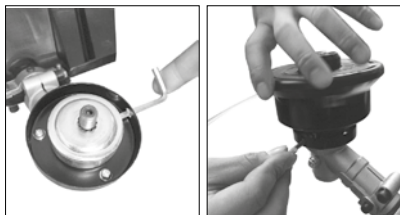

Release the Nylon cutting head. Use screw driver to hold flange and then rotate the Nylon cutting head clockwise till it is well fixed, it will be replaced.



3.3 Fit the blade.

Three tooth blade

Take the outer flange off after release the nut, then put the blade, outer flange, shield and nut according to priority as below picture. Note the blade rotation direction needs be same as below picture. Use screw driver to hold flange and tighten nut counter-clockwise, ensure the nut is tightened enough.

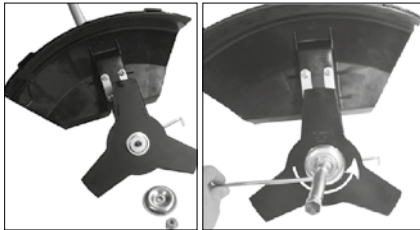

Release blade. Use screw driver to hold flange and release nut, the blade can be took off.

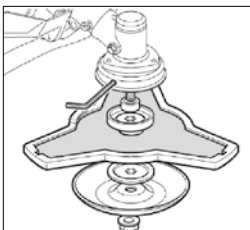

Warning!

Please make sure the cutting head has been assembled correctly before use!

Note: The packaging material is made of recycle materials. Dispose of packaging materials in accordance with regulations.

4. Fit the bet.

According to picture showing, fit the belt well. Wear the belt on the arm, and insert the latch on the left side into the right lock, the belt is fitted



You can adjust the belt board height by the two adjusters below.



Release the belt: You can release the belt by pull the right side belt plastic plate (as below) until the lock pin out, and pull out the left side latch, the belt would be release.



7. RULES FOR SAFE OPERATION

WARNING DANGER

All models trimmers and brushcutters can throw small stone, metal or small objects as well as the material being cut. Read these Rules for Safe Operation with care.
Follow the instructions in your operator's manual.

Read the operator's manual carefully. Be thoroughly familiar with the controls and proper use of the unit. Know how to stop the unit and shut off the engine. Know how to unhook a harnessed unit quickly.
Never allow anyone to use the unit without proper instruction. Be sure the operator wears the foot, leg, eye, face and hearing protection.
Do not rely on the debris shield on the unit to protect your eyes from ricocheting or thrown objects.

Keep the area clear of bystanders, children and pets. Never allow children to operate or play with the unit. Do not allow anyone to enter the operating DANGER ZONE with you. The danger zone is an area 15 meters in radius (about 16 paces) or 50 feet. Insist that persons in the RISK ZONE beyond the danger zone wear eye protection from thrown objects. If the unit must be used where there are unprotected people, operate at a low throttle speed to reduce the risk of thrown objects.

Move the stop switch to "stop" position when the engine idles, hereby ensuring it is reliable before cutting. Only may continue to operate the unit when stop switch is in good condition. Routines for checking that the cutting attachment stops turning when the engine idles.

Hold the brushcutter with the right hand on the trigger handle and the left hand on the left handle. Keep a firm grip with both hands while in operation.

Brush cutter should be held at a comfortable position with the trigger handle about hip height. Maintain your grip and balance on both feet. Position yourself so that you will not be drawn off

balance by the kick-back reaction of the cutting blade.

Use the shoulder harness at all times. Adjust both harness and harness clamp on the unit so that the unit hangs a few inches above ground level. The cutting head and the plastic debris shield should be level in all directions. Harness the unit on the right side of your body.

WARNING DANGER

In addition to head, eye, face and ear protectors wear shoes to protect your feet and improve your footing on slippery surfaces. Do not wear ties, jewelry, or loose, dangling clothing which could be caught in the unit.
Do not wear open-toed footwear, or go barefoot or bare legged. In certain situations you must wear total face and head protection. Pay attention so as not to kick back and blade thrust.



8. USING THE SHOULDER HARNESS

1. Assemble and adjust the shoulder harness and belt, as shown.
2. Adjust the shoulder-harness button, and move the hook to your waist, then adjust the belt (If there is a belt).
3. Hang the latch tab on the harness hook.
4. If the brush cutter doesn't balance, then adjust the harness hanger, and the handlebar, until it balances.

WARNING CAUTION

The hook is situated at your right hip, and the quick-release latch is situated at the outside.

9. CUTTING WITH A NYLON HEAD

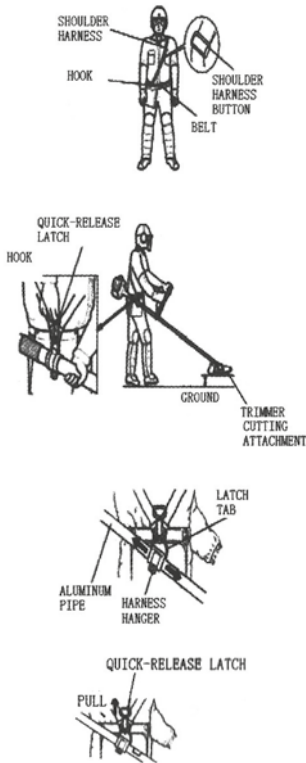

Line head rotates in a counter CLOCKWISE direction. The CUT-OFF KNIFE will be on the right side of the debris shield

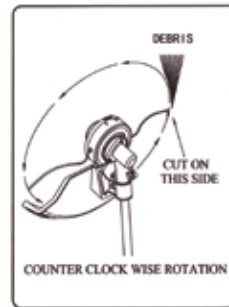

WARNING  DANGER

Before using, please check the shoulder harness and confirm it is OK. If in danger, please stop the brush cutter immediately, and pull the quick-release latch tab, the brush cutter will separate from your body.

5. To quickly detach the brush cutter from the harness, pull the quick-release latch tab upward;
6. Insert the latch tongue in the slot of the quick-release latch to reattach the brush cutter to the harness.

The proper debris shield must be in place on the unit when nylon cutting line is used. The cutting line can flap around if too much line is exposed. Always use the plastic debris shield with cut-off knife when using nylon cutting heads.

Tilting the head to the wrong side will shoot the debris TOWARDS you. If the line head is held flat to the ground so that cutting occurs on the whole line circle, debris will be THROWN at you, drag will slow the engine down, and you will use up a lot of lines.

Use only quality nylon monofilament line of the diameter 2.5mm. Never use wire or wire-reinforced line in place of nylon trimmer line. Load

your nylon line cutting head only with nylon trimmer line of the proper diameter.

Use extreme caution when operating over bare spots and gravel, because the line can throw small rock particles at high speeds. Debris shields on the unit cannot stop objects which bounce or ricochet off hard surfaces.

For nearly all cutting, it is good to tilt the line head so that contact is made on the part of the line circle where the line is moving away from you and the debris shield. (See appropriate picture) This results in the debris being thrown away from you.

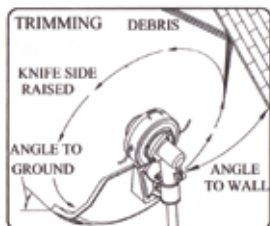

direct debris away from you. If cutting up to a barrier such as fence, wall or tree, approach from an angle where any debris ricocheting off the barrier will fly away from you. Move the line head slowly until the grass is cut right up the barrier, but do not jam (overfeed) the line into the barrier. If trimming up to a wire mesh or chain linked fence be careful to feed only up to wire. If you go too far the line will snap off around the wire.

Trimming can be done to cut through weed stems one at a time. Place the trimmer line head near the bottom of the weed - never high up which could cause the weed to chatter and catch the line.

Rather than cut the weed right through, just use the very end of the line to wear through the stem slowly.

Scalping and edging:

Both of these are done with the line head tilted at a steep angle scalping is removing top growth leaving the earth bare.

Edging is trimming the grass back where it has spread over a sidewalk or drive way.

During both edging and scalping, hold the unit at a steep angle and in a position where the debris, and any dislodging dirt and stones, will not come back towards you even if it ricochets off the hard surface. Although the picture shows how to edge and scalp every operator must find for himself the angles which suits his body size and cutting situation.

WARNING



DANGER

Do not trim in any area where there are strands of fencing wire, wear protective safety protecting. Do not cut where you cannot see what the cutting device is cutting.

Do not use a steel blade for edging or scalping.

Trimming

This is feeding the trimmer carefully into the material you wish to cut. Tilt the head slowly to

10. CUTTING WITH A BLADE

Cutting with a blade

There are many different types of blades, however the two most commonly used are the following.

BRUSH BLADE is used for cutting brush and weeds up to 3/4" in diameter. Only 255mm 3-blade can be used in this type of brush cutter.

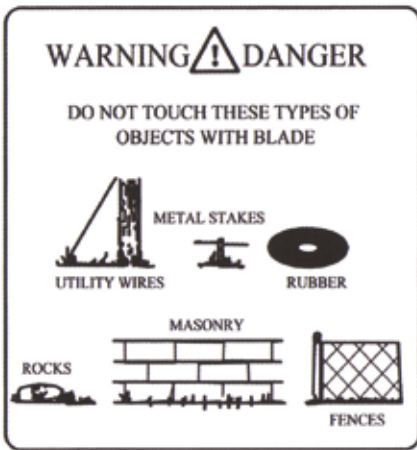

WARNING  DANGER

Do not use a brush cutter for cutting trees.

Line head rotates in a counter CLOCKWISE direction. The CUT-OFF KNIFE will be on the right side of the debris shield.

WARNING  DANGER

Do not cut with dull, cracked or damaged metal blade. Before cutting growth, inspect for obstructions such as boulders, metal stakes or strands of wire from broken fences. If an obstruction cannot be removed, mark its location so that you can avoid it with the blade. Rocks and metal will dull or damage a blade. Wires can catch on the blade head and flap around or be thrown into the air.

Blade thrust is the reaction which may occur when the spinning blade contacts anything it cannot cut. This contact may cause the blade to stop for an instant, and suddenly "thrust" the unit away from the object that was hit. This reaction can be violent enough to cause the operator to lose control of the unit. Blade thrust may occur without warning if the blade snags, stalls or binds. This is more likely to occur in areas where it is difficult to see the material being cut. For cutting ease and safety, approach the weeds being cut from the right to the left, in the event that an unexpected object or woody stock is encountered, this could minimise the blade thrust reaction.

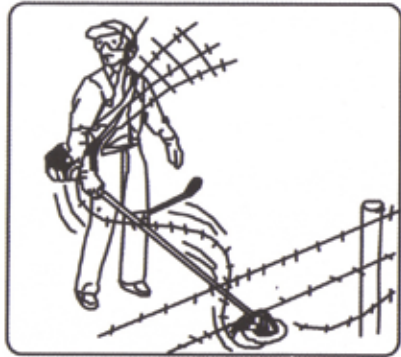

SCYTHING WEEDS. This is cutting by swinging the blade in a level arc. It can quickly clear areas of field grass and weeds. Scything should not be used to cut large, tough weeds or woody growths.

NOTE

Do not use a brush blade to cut trees which exceed a diameter of 1/2 to 3/4 inches (12 to 20mm).

Scything can be done in both directions, or just in one way which results in the debris being thrown away from you.

Use the side of the blade that it is rotating away from you. Tilt down the blade slightly on this same side. You will be hit by some debris if you scythe in bend directions. Do not force the blade to cut. Do not change

the angle of cut after into the wood. Avoid using any pressure or leverage which could cause the blade to bind or crack.



The engine uses two-stroke fuel, a mixture of gasoline and 2-stroke lubricant 25:1. Ducati recommends Groway Premium Power lubricants.

Gasoline

Use branded 91 octane or higher unlead gasoline known to be of good quality.

Storing fuel

Store fuel only in a clean, safe, approved container. Check and follow local ordinances on type and location of storage container.

Mixture ratio is 25:1

GASOLINE-25 PART OIL-1 PART
Fuel mixture at the rate other than 25:1 may cause damage to the engine, ensure mixture ratio is correct.

⚠ IMPORTANT

Two-stroke fuel may separate. Shake fuel container thoroughly before each use. Stored fuel ages. Do not mix more fuel than you expect to use within a month.

Fuel and oil mixture

Inspect fuel tank making sure that it is clean and fill with fresh fuel.

11. FUEL AND OIL MIXTURE



- Never fill the fuel tank to the very top.
- Never add fuel to the tank in a closed non-ventilated area.
- Do not add fuel to this unit close to an open fire or sparks.
- Be sure to wipe off spilled fuel before attempting to start engine.
- Do not attempt to refuel a hot engine.

Fuel used for this model is a mixture of unlead gasoline and approved engine lubricant. When mixing gasoline with two-cycle engine oil, use only gasoline which contains NO ETHANOL or METHANOL (Types of Alcohol) Use Branded 91 octane or higher unlead gasoline known to be of good quality. This will help to avoid possible damage to engine fuel lines and other engine parts.

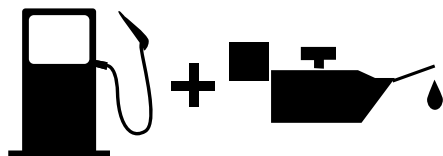

Fuel

12. PREPARING FOR OPERATIONS

⚠ **IMPORTANT:** Failure to follow proper fuel mix instructions may cause damage to the engine.

Check points before operation

1. Check for loose bolts, nuts and fittings.
2. Check the air cleaner for dirt. Clean the air filter of all dirt, etc. before operation.
3. Check to be sure that protector is securely in place.
4. Check to be sure that fuel is not leaking.
5. Check to be sure that blade is not cracked.

13. OPERATIONS

Engine starting and stopping procedures starting cold engine

1. Move the ignition switch to "START".
2. Give a gentle push on the primer pump repeatedly (7-10times) until fuel comes into the primer pump.
3. Pull the choke lever up to close choke
4. Move the throttle trigger and keep it in position with the throttle lock (if present).
5. Pull starter handle until engine false fires.
6. Push choke lever inwards(excessive cranking with choke lever will cause flooding of engine making it difficult to start.)
7. Pull starter handle until engine starts.
8. When the engine is started, disconnect the starter by turning the choke lever to "RUN"
9. Disengage the throttle lock (if present) pressing the throttle trigger briefly.
10. Allow engine to warm up for a few minutes before using.

Starting warm engine

THE CHOKE LEVER TO THE "RUN"

- If fuel tank was not run dry, pull starter one to three times and engine should start.
- If fuel tank was run dry, after refilling repeat steps 1-2-7

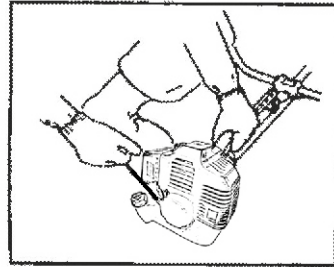
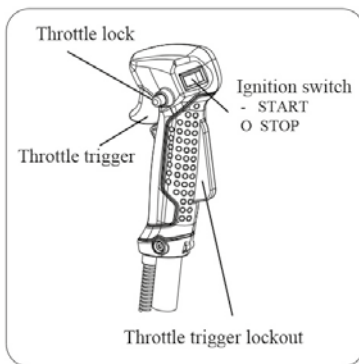

If the starter rope is pulled repeatedly with the choke on, it may flood the engine and make starting difficult.

If you have flooded the engine, remove the spark plug and gently pull the handle on the starter rope to eliminate any excess fuel; then dry the spark plug electrodes and replace it on the engine.

Stopping the engine

- Release the throttle trigger and allow the engine to run idle for a few seconds.
- Move switch to STOP position.

14. MAINTENANCE AND CARE



Use only original manufacturer's replacement parts, accessories and attachments. Failure to do so can cause possible injury, poor performance and may void your warranty.

- The cutting attachment must not rotate in idle mode. If this requirement is not satisfied, the clutch has to be adjusted or the machine needs an urgent maintenance by a qualified technician.
- You may make adjustments and repairs described here. For other repairs, have the trimmer serviced by an authorized service agent.
- Consequences of improper maintenance may include excess carbon deposits resulting in loss of performance and discharge of black oily residue dripping from the muffler.
- Make sure all guards, straps, deflectors and handles are properly and securely attached to avoid the risk of personal injury.

Exhaust port and silencer

- Depending on the type of fuel used, the type and amount of oil used, and/or your operating conditions, the exhaust port and silencer may become blocked with carbon deposits. If you notice a power loss with your petrol-powered tool, a qualified service technician will need to remove these deposits to restore performance.

Air filter

- Accumulated dust in the air filter will reduce engine efficiency. Increase fuel consumption and allow abrasive particles to pass into the engine. Remove the air filter as often as necessary to maintain in a clean condition.

- Light surface dust can readily be removed by tapping the filter. Heavy deposits should be washed out in suitable solvent.

- Remove filter cover by push the button.

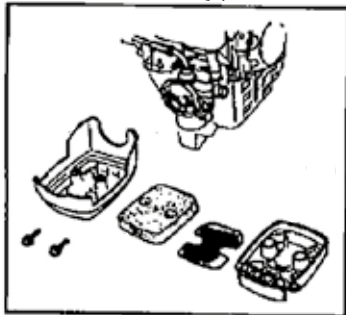

Fuel filter

- Fuel tank is fitted with a filter. Filter is situated at the free end of fuel pipe and can be picked out through fuel port with a piece of hooked wire or the link.

- Check the fuel filter periodically. Do not allow dust to enter into fuel tank. Clogged filter will cause difficulty in starting engine or abnormalities in engine performance.
- When filter is dirty, replace the filter.

- When the inside of the fuel tank is dirty, it can be cleaned by rinsing the tank out with

gasoline.

Spark plug

- Do not attempt to remove the plug from a hot engine in order to avoid possible damage to the threads.
- Clean or replace the plug if fouled with heavy oily deposits.
- Replace the plug if the center electrode is worn rounded at the end.
- Spark gap 0.6-0.7mm (.023"-.028")
- Fastening torque = 14-15Nm (125-135in.lb)

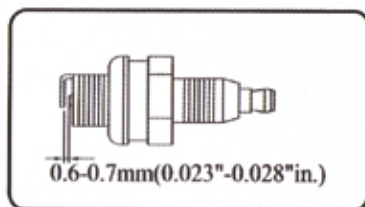

Bevel gear

After working (40-50) hours, fill with the right quantity of grease. Remove the screw and put in the lithium-based grease. Turning the shaft manually until grease emerges, then refit the wash the screw.



Adjusting carburetor note

Do not adjust carburetor unless necessary. If you have trouble with the carburetor, see your dealer. Improper adjustment may cause engine damage and void warranty.

15. TRANSPORT AND STORAGE

Transport

- The engine should be turned off when the unit is moved between work areas.
- After the engine has stopped, the muffler is still hot. Never touch hot parts such as the muffler.
- Confirm that the fuel has not leaked from the tank.
- Allow the engine to cool; empty the fuel tank and secure the unit from moving before transporting in a vehicle, if the blade is fitted, always use the blade guard.
- Installing blade guard. Open the blade guard and install on the blade, then put the pin into the guard notch.

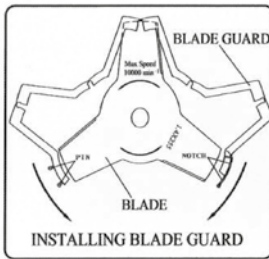

Always place the blade guard on the blade when the unit is not in use.

Remove the blade guard before using the unit. If not removed, the blade guard could become a thrown object as the blade begins to turn.



Please empty the fuel tank before transporting, to avoid the engine leaked. For avoiding the cutting attachment damaged the brush cutter and people. Please removed the cutting attachment and at the same time resile the brush cutter as factory state and then casting all parts into the package. Before transporting all parts should be packed and validated safe.

Storage

- Inspect, clean and repair unit if necessary.
- Remove all fuel from tank.
- Start engine-this will consume all fuel in fuelline and carburetor.
- Remove spark plug and pour one tea spoon of clean motor oil into spark plug hole of cylinder-replace spark plug.
- Store in clean, dry, dust free area.



Do not store in a closed are a where fuel vapors can reach an open flame from hot water heaters, heaters, furnaces, etc. Store in a locked well ventilated area only.

16. TROUBLESHOOTING GUIDE

1. Failure to start

Problem		Probable cause		Remedy
Cylinder compress pressure normal	Spark plug spark normal	Fuel system abnormality		These is no fuel in tank fuel filter obstruct
		Fuel system normal	Fuel	Fuel is too dirty there is water in fuel there is too much fuel in cylinder mixture ratio is improper
	Fuel system normal	High voltage wire spark normal	Spark plug	Spark plug fouled with oily deposits spark plug insulation deposits spark gap is too large or small.
		High voltage wire spark abnormality		High voltage wire breacher break off coil looseness
Fuel system normal	Ignition system normal	Compress press is shortage	Piston ring attrite. piston ring is broken Piston ring cementation. Spark plug looseness conjoint surface of the cylinder and crank cass leak	Replace a new replace eliminate tighten eliminate
		Compress normal	High voltage wire and spark plug contact badness stop switch failure or short circuit	Tighten the spark plug cap repair or replace

2. Low output

Problem	Probable cause	Remedy
Flameout when speedup the smoke is thin carburetor spout backward.	Fuel filter obstruct fall short of fuel muffler fouled with oily deposits.	Clean fuel filter, clean fuel road, adjust carburetor clean the oily deposits.
Compress press is shortage.	Piston, piston ring, cylinder attrite.	Replace piston, piston ring.
Engine leak.	Conjoint surface of the cylinder and crank cass leak.	Repair.
The end of two crank shaft leak.	The seal is bad.	Replace seal.
	Engine overheats burning room fouled with oily deposits.	Avoid use it for long time, high speed and heavy load clean the oily deposits.

3. Engine running unstable

Problem	Probable cause	Remedy
There are knock sound in engine.	Piston, piston ring, cylinder attrite piston pin, piston attrite bearing of crank shaft attrite.	Replace piston, piston ring replace piston pin, piston replace bearing.
There are metal knock sound.	Engine overheats burning room fouled with oily deposits gasoline branded is unfit.	Avoid use it for long time, high speed and heavy load clean the oily deposits replace require branded octane.
Engine ignition break off.	There is water in fuel spark gap is wrong coil gap is wrong.	Instead fuel adjust spark gap (0.6-0.7)mm adjust coil gap (0.3-0.4)mm

4. The engine suddenly stopped

Problem	Remedy
Fuel is use up spark plug fouled with oily deposits and short circuit high voltage wire fall off.	Add fuel Clean the oily deposits Connect

17. SPECIFICATIONS

Model	DBC 5201T
Engine displacement	51,7 cc
Rated motor power	1,45 kW
Volumes of fuel tank	800 ml
Shaft diameter	Ø 28 mm
Nylon Cutting width	420cm
Nylon line	Ø 2,4 mm
Blade cutting width	300 mm
Maximum brush cutter rotational speed	10000min-1
Maximum grass trimmer rotational speed	10000min-1
Net weight(including the engine)	8,8 kg
Sound power level, LWA	114dB(A)



Índice

1. Informações de segurança
 2. Definição de símbolos de segurança
 3. símbolos de segurança
 4. Medidas de segurança e precaução
 5. Descrição
 6. Montagem
 7. Regras para uso seguro
 8. Uso dos cintos de ombro
 9. Corte com uma cabeça de nylon
 10. Cortando com o disco
 11. Mistura de combustível e óleo
 12. Prepare-se para o trabalho
 13. Operação
 14. Manutenção e cuidados
 15. Transporte e armazenamento
 16. Problemas e soluções
 17. Dados técnicos
-

Português



Atenção

- Antes de usar nossa roçadora, leia atentamente este manual para saber como usar esta unidade corretamente.
- Mantenha este manual à mão.



Português

Manual de instruções

DBC 5201T ROÇADORA

Obrigado por adquirir nossa roçadora. Este manual contém informações sobre o uso e manutenção da roçadeira, que é baseada nas informações mais recentes sobre o produto disponível no momento de sua aprovação para impressão. Reservamo-nos o direito de fazer quaisquer alterações sem aviso prévio e sem incorrer em qualquer obrigação subsequente.

Este manual deve ser considerado como uma parte permanente da roçadora, que deve acompanhá-lo se for revendido ou emprestado.

1. INFORMAÇÕES DE SEGURANÇA

A segurança é tão importante para você quanto para os outros. Nós detalhamos as informações de segurança mais relevantes no manual e na máquina. Por favor, leia com atenção. Esta informação de segurança alerta-o de que existe um perigo potencial para si e para os outros. As palavras-chave são marcadas com um "!" Localizado na frente da informação a ser destacada. Estas palavras são "Perigo, Aviso, Atenção" / "Perigo, Aviso, Atenção".

	PERIGO / PERIGO Se você não seguir as instruções deste manual, poderá sofrer ferimentos graves e até a morte.
	ADVERTÊNCIA / AVISO Indica a possibilidade de ferimentos pessoais ou danos ao equipamento se você não seguir as instruções.
	ATENÇÃO / ATENÇÃO Se você não seguir as instruções deste manual, poderá danificar a máquina ou ferir-se.

Prevenção de danos

	Você verá outras informações importantes marcadas com "ATENÇÃO". ATENÇÃO: Se você não seguir as instruções contidas neste manual, poderá danificar a máquina
--	--

Prevenção e segurança

	Se você usar a roçadora seguindo as instruções contidas neste manual, ela funcionará com segurança e sem problemas.
	Antes de usar a roçadora, leia atentamente este manual. Caso contrário, você pode sofrer uma lesão ou danificar a máquina.

2. DEFINIÇÃO DE SÍMBOLOS DE SEGURANÇA

Alguns dos seguintes símbolos podem ser usados nesta ferramenta. Por favor, estude-os e compreenda o seu significado. A interpretação adequada desses símbolos permitirá que você opere a ferramenta melhor e com maior segurança.



3. SÍMBOLOS DE SEGURANÇA

Os símbolos usados neste manual são para chamar sua atenção para possíveis riscos. Estes devem ser perfeitamente compreendidos. O aviso em si não evita os riscos e não pode substituir os métodos adequados para evitar acidentes.

	Este símbolo, antes de um comentário de segurança, indica uma advertência, aviso ou perigo. Ignorar este aviso pode levar a um acidente para você ou para os outros. Para limitar o risco de lesão, incêndio ou eletrocussão sempre aplique as recomendações indicadas.
	Antes de começar a usar sua máquina, leia e entenda as instruções deste manual.
	Mantenha uma distância mínima de 15 metros de crianças e adultos com a ajuda de balizas de segurança ou pessoas para assistir.
	Existem partes da máquina que são muito quentes e podem causar queimaduras significativas.
	A gasolina é altamente inflamável. Mantenha a máquina longe do fogo e do calor.
	Monóxido de carbono.

	Tenha cuidado com objetos que podem ser lançados pelos acessórios de corte. Nunca use a proteção da lâmina se ela não estiver montada corretamente.
	Tenha cuidado com seus pés.
	Use protetores auriculares e oculares enquanto estiver usando a máquina.
	Use botas de trabalho adequadas ao usar a máquina.
	Use luvas de trabalho adequadas ao usar a máquina.
	Símbolo de enchimento de combustível localizado na tampa.

4. SAFETY PRECAUTIONS

Você deve levar em conta certas precauções de segurança. Como qualquer ferramenta mecânica, esta unidade deve ser usada com cuidado. **NÃO EXPONHA OU EXPONHA OUTROS A QUALQUER PERIGO.**

Siga estas regras gerais: Não permita que outras pessoas usem esta máquina a menos que sejam totalmente responsáveis, leia e entenda este manual e saiba como usá-lo. Esta máquina não foi projetada para ser usada por crianças.

- Use sempre óculos de segurança para proteção dos olhos. Vista-se adequadamente, não use roupas soltas ou jóias que possam ficar presas nas partes móveis da unidade. Calçados seguros, resistentes e antiderrapantes devem sempre ser usados. Cabelos compridos devem ser amarrados. Recomenda-se que as pernas e os pés sejam cobertos para proteger contra detritos voadores durante a operação.
- Antes de usar e depois de soltar ou outros impactos, inspecione toda a máquina em busca de peças soltas (porcas, parafusos, parafusos, etc.) e qualquer dano. Reparar ou substituir, se necessário.



- NÃO UTILIZE qualquer acessório com esta cabeça de potência que não seja a recomendada pela nossa empresa. Podem ocorrer ferimentos graves ao operador ou espectadores, bem como danos à máquina.
- Mantenha as alças livres de óleo e combustível.
- Sempre use alças e alças adequadas ao cortar.
- Não fume enquanto estiver misturando combustível ou enchendo o tanque.
- Não misture combustível em uma sala fechada ou perto de chamas abertas. Assegure ventilação adequada.
- Sempre misture e armazene o combustível em um recipiente devidamente marcado e aprovado pelos códigos e regulamentos locais para tal uso.
- Nunca remova a tampa do depósito de combustível enquanto o motor estiver em funcionamento.
- Nunca ligue ou ligue o motor dentro de uma sala ou edifício fechado. Vapores do escapamento contêm monóxido de carbono perigoso.
- Nunca tente fazer ajustes no motor enquanto a unidade estiver em funcionamento e amarrada ao operador. Sempre faça ajustes no motor com a unidade apoiada em uma superfície plana e clara.
- Não retire o cabo.
- Não levante a máquina senão pela alça do eixo.
- Não apoie a máquina no chão enquanto o motor estiver funcionando (por exemplo, em marcha lenta).
- Verificação regular de danos, falhas de peças, componentes ou cabos. Não use a unidade se estiver danificada ou mal ajustada. Nunca remova a proteção da máquina. Podem ocorrer ferimentos graves ao operador ou espectadores, bem como danos à máquina.
- Inspecione a área a ser cortada e remova todos os detritos que possam ficar emaranhados na cabeça de corte de náilon. Remova também quaisquer objetos que a unidade possa lançar durante o corte.
- Mantenha as crianças afastadas. Os espectadores devem ser mantidos a uma distância segura da área de trabalho, pelo menos 15 METROS (50 PÉS).
- Nunca deixe a máquina sem supervisão.
- Não use esta unidade para qualquer trabalho que não seja aquele para o qual se destina, conforme descrito neste manual.
- Não exagere. Mantenha o equilíbrio e o equilíbrio adequados em todos os momentos. Não coloque a unidade em pé em uma escada ou em qualquer outro local instável.
- Mantenha as mãos e os pés afastados da cabeça de corte de nylon enquanto a unidade estiver em uso.
- Não use este tipo de máquina para varrer detritos.
- Não use a unidade quando estiver cansado, doente ou sob a influência de medicação, drogas ou álcool.
- Use uma cabeça de corte de nylon isenta de danos. Se uma pedra ou qualquer outro obstáculo for atingido, desligue o motor e verifique a cabeça de corte de nylon. Uma cabeça de corte de nylon quebrada ou desequilibrada nunca deve ser usada.

- Não armazene em uma área fechada onde os vapores de combustível possam alcançar uma chama aberta de aquecedores de água quente, aquecedores, fornos, etc. Armazene em uma área fechada e bem ventilada.
- Garantir um desempenho seguro e adequado do seu produto. Estas partes estão disponíveis no seu revendedor. O uso de quaisquer outros acessórios ou acessórios pode causar um risco potencial ou dano ao usuário, danificar a máquina e anular esta garantia.
- Limpe a máquina completamente, especialmente, o tanque de combustível, o ambiente ao redor e o purificador de ar.
- Ao reabastecer, desligue o motor e confirme que ele está frio. Nunca reabasteça quando o motor estiver funcionando ou quente. Quando a gasolina derramar, limpe-a completamente e elimine adequadamente esses materiais antes de ligar o motor.
- Mantenha-se afastado de outros trabalhadores ou transeuntes em pelo menos 15 metros / 50 pés.
- Sempre que se aproximar de um operador da máquina, chame a atenção dele cuidadosamente e confirme que o operador para o motor. Tenha cuidado para não assustar ou distrair o operador, o que pode causar uma situação insegura.
- Nunca toque na cabeça de corte de nylon quando o motor estiver em funcionamento. Se for necessário ajustar o protetor ou a cabeça de corte de náilon, certifique-se de parar o motor e confirmar que a cabeça de corte de náilon parou de funcionar.
- O motor deve ser desligado quando a máquina for movida entre as áreas de trabalho.
- Tenha cuidado para não bater na cabeça de corte de náilon contra pedras ou no chão.
- Operação bruta desarrazoada encurtará a vida útil da máquina, além de criar um ambiente inseguro para você e para as pessoas ao seu redor.
- Preste atenção ao afrouxamento e superaquecimento das peças. Se houver qualquer anormalidade da máquina, pare imediatamente a operação e verifique a máquina com cuidado. Se necessário, envie a máquina para manutenção por um revendedor autorizado. Nunca continue a operar uma máquina que possa estar com defeito.
- No arranque ou durante o funcionamento do motor, nunca toque em partes quentes, como o silenciador, o fio de alta tensão ou a vela de ignição.
- Depois que o motor tiver parado, o silenciador ainda estará quente. Nunca coloque a máquina em locais onde haja materiais inflamáveis (grama seca, etc.), gases combustíveis ou líquidos combustíveis.
- Preste atenção especial à operação na chuva ou logo após a chuva, pois o solo pode ficar escorregadio.
- Se escorregar ou cair no chão ou em um buraco, solte a alavanca do acelerador imediatamente.
- Tenha cuidado para não deixar cair a máquina ou batê-la contra obstáculos.
- Antes de proceder ao ajuste ou reparo da máquina, desligue o motor e retire a tampa da vela de ignição.
- Quando a máquina for colocada em armazenamento por um longo período, drene o combustível do tanque de combustível e do carburador. Limpe as peças, mova a máquina para um local seguro e confirme que o motor está frio.
- Faça inspeções periódicas para garantir uma operação segura e eficiente. Para uma



inspeção completa da sua máquina, entre em contato com um revendedor.

- Mantenha a máquina longe de fogo ou faíscas.
- Acredita-se que uma condição chamada síndrome de Raynaud, que afeta os dedos de certos indivíduos, pode ser causada pela exposição à vibração e ao frio. A exposição à vibração e ao frio pode causar sensação de formigamento e queimação, seguida de perda de cor e dormência nos dedos. As seguintes precauções são altamente recomendadas, porque a exposição mínima pode desencadear a síndrome.
- Mantenha seu corpo aquecido, especialmente a cabeça, pescoço, pés, tornozelos, mãos e punhos.
- Mantenha uma boa circulação sanguínea, realizando exercícios vigorosos com os braços durante intervalos de trabalho frequentes e também não fumando.
- Limite as horas de operação. Tente preencher todos os dias com trabalhos em que não seja necessário operar o cortador de escova ou outro equipamento de energia portátil.
- Se sentir desconforto, vermelhidão e inchaço dos dedos, seguido de embranquecimento e perda de sensibilidade, consulte o seu médico antes de se expor mais ao frio e à vibração.
- Sempre use proteção auricular, pois ficar exposto a ruídos altos por muito tempo pode resultar em diminuição da audição ou perda de audição. A proteção total da face

e da cabeça deve ser usada para evitar ferimentos no corpo, seja escorregando ou caindo em arbustos, galhos ou arbustos.

- Use luvas de trabalho resistentes e sem deslizamento para melhorar sua aderência na alça do cortador de escova. As luvas também reduzem a transmissão da vibração da máquina para as mãos.



AVISO: A área de corte da máquina permanece perigosa até o motor parar

Observações: Ruído e vibrações

- 1. Operação de baixa velocidade reduz o ruído e a vibração.**
- 2. Para reduzir o nível de ruído, use a roçadeira em lugares abertos.**
- 3. Ele pode reduzir as vibrações se você segurar a alça com firmeza.**

5. DESCRIÇÃO

1. Tanque de combustível
2. Iniciante
3. Purificador de ar
4. Suporte
5. Botão do interruptor do motor
6. Habitação
7. Cabide
8. Alça
9. Suporte de Hale
10. Alavanca do acelerador
11. Cabo do acelerador
12. Tubo exterior
13. Guarda de segurança

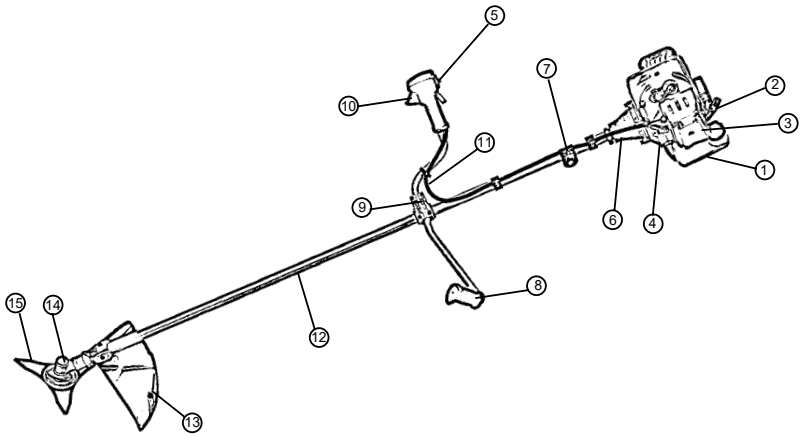

6. ASSEMBLEIA

Siga as instruções de montagem de acordo com este manual.

1. Monte a alça. Use o guiador inferior e superior para segurar o tubo do manípulo, coloque a mola no orifício inferior da barra e utilize o parafuso para fixar a barra e o tubo em conjunto.



2. Monte o protetor seguro. Fixe a proteção (1) à transmissão angular (2) com dois parafusos (3), apertando entre a placa fixa (4) e a proteção de proteção sob a tampa (5). A proteção adequada contra detritos deve estar no lugar na unidade quando a linha de corte de nylon for usada. A linha de corte

pode bater se a linha estiver exposta demais. Sempre use a proteção contra detritos de plástico com uma faca de corte ao usar cabeças de corte de náilon.

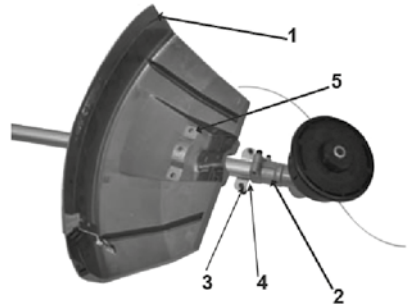

Aviso! Use somente peças de reposição, acessórios e acessórios originais do fabricante. Não fazer isso pode causar um desempenho ruim, possíveis ferimentos e pode anular sua garantia. Nunca use a máquina sem a proteção montada!

Montar a cabeça de corte.

Cabeça de nylon.

3.1 Solte a porca.

Alinhe os dois orifícios do flange e do escudo, use uma chave de fenda para segurar o flange como abaixo e gire a chave de soquete no sentido horário, a porca será liberada.

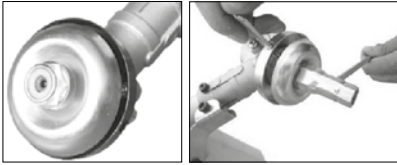

Retire a flange exterior depois de soltar a porca e, em seguida, coloque a lâmina, a flange exterior, a blindagem e a porca de acordo com a prioridade da imagem abaixo. Observe que a direção da rotação da lâmina precisa ser a mesma da figura abaixo. Use a chave de fenda para segurar o flange e aperte a porca no sentido anti-horário, certifique-se de que a porca esteja apertada o suficiente.



3.2 Coloque a cabeça de corte em nylon.

Remova o escudo depois de soltar a porca. Segure o flange ainda, pegue a cabeça de corte de nylon no eixo e gire no sentido anti-horário, a cabeça de corte de nylon é montada.

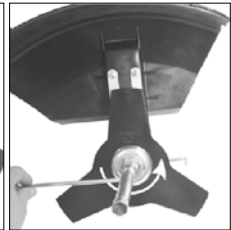

Lâmina de liberação.

Use a chave de fenda para segurar o flange e soltar a porca, a lâmina pode ser retirada.

Solte a cabeça de corte de nylon. Use a chave de fenda para segurar o flange e, em seguida, gire a cabeça de corte de Nylon no sentido horário até que esteja bem fixada, ela será substituída.

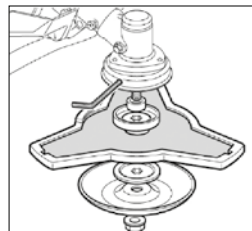
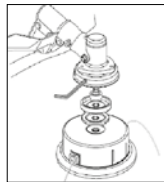

3.3 Coloque a lâmina.

Lâmina de três dentes

Aviso!

Por favor, verifique se a cabeça de corte foi montada corretamente antes de usar!

Nota: O material de embalagem é feito de materiais reciclados. Descarte os materiais da embalagem de acordo com os regulamentos.

De acordo com a imagem mostrada, encaixe bem a correia. Use a correia no braço e insira a trava do lado esquerdo na trava direita, a correia está encaixada



Você pode ajustar a altura da placa de correia pelos dois ajustadores abaixo.



Solte o cinto: você pode soltar o cintopull the right side belt plastic plate (as below) until the lock pin out, and pull out the left side latch, the belt would be release.



7. REGRAS PARA USO SEGURO

ATENÇÃO  CUIDADO

Todos os modelos de trimmer / trimmer podem lançar pequenas pedras, metais ou pequenos objetos, bem como parte do material que está sendo cortado. Leia "Regras para uso seguro" com cuidado. Siga as instruções no manual do usuário.

Leia o manual do usuário com cuidado. Familiarize-se completamente com os controles e o uso correto da unidade. Aprenda a remover o arnês rapidamente.

Nunca deixe ninguém usar a unidade sem ter recebido treinamento adequado. Certifique-se de que o operador tenha proteções nos pés, pernas, olhos, face e orelhas. Não confie no escudo protetor da unidade para proteger seus olhos de projéteis ou objetos jogados. Mantenha pessoas curiosas, crianças e animais de estimação longe da área de trabalho. Nunca permita que uma criança use ou brinque com a unidade.

Não permita que ninguém entre na ZONA DE RISCO enquanto você trabalha. A zona de perigo inclui um raio de 15 metros ou 50 pés.

Insista em que as pessoas que estão na ÁREA DE RISCO e além da zona de perigo tenham proteção para os olhos contra possíveis objetos lançados. Se você tivesse que usar a unidade em um local onde houvesse pessoas sem proteção, trabalhe em uma velocidade menor para reduzir o risco de projéteis.

Mova o interruptor de parada para a posição "STOP", deixando o motor em marcha lenta; Então você pode se certificar de que a área está bem antes de cortar. Você só pode continuar trabalhando com a unidade quando a chave de parada estiver na posição correta. Crie o hábito de verificar se a unidade de corte está parada quando o motor está em marcha lenta.

Segure a roçadora com a mão direita, onde o acelerador está e com a mão esquerda a alça. Mantenha uma boa aderência com as duas mãos quando estiver trabalhando. Posicione o cortador de escova confortavelmente com o

acelerador no nível da cintura. Mantenha os dois pés no chão e boa postura. Coloque-se de tal forma que você não perca o equilíbrio quando receber um rebote da lâmina.

Use o arnês de ombro em todos os momentos. Ajuste os acessórios do chicote e do chicote da unidade de modo que a unidade fique pendurada alguns centímetros acima do nível do solo. A cabeça de corte e a proteção plástica anti-detritos devem ser niveladas em todas as direções. Coloque o arnês no lado direito do seu corpo.

ATENÇÃO **CUIDADO**

Além de usar cabeça de proteção, olhos, rosto, orelhas e pés, use sapatos com sola antiderrapante. Não use gravata, jóias ou roupas soltas ou no exterior que possam ficar presas à unidade. Não use sapatos abertos nem ande descalço ou com as pernas no ar. Em alguns casos, você terá que usar não apenas proteção facial, mas também capacete. Tenha cuidado para não "retrair" e rebater a lâmina.



8. USO DE BRAÇOS PARA OMBROS

1. Monte e ajuste o arnês de ombro e a correia conforme mostrado.
2. Ajuste o arnês do ombro com o botão e mova o gancho para a cintura, depois ajuste o cinto (se houver um).
3. Pendure a língua no gancho do arnês.
4. Se a roçadeira não inclinar, ajuste o suporte do arnês e manuseie até inclinar.

ATENÇÃO **CUIDADO**

O gancho está localizado à direita do seu quadril e a liberação rápida está localizada do lado de fora.

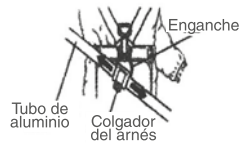
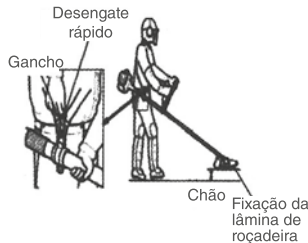
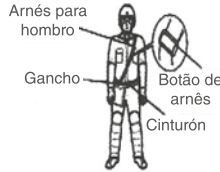

ATENÇÃO **CUIDADO**

Antes de usá-lo, verifique se o arnês do ombro está posicionado corretamente. Se você notar qualquer perigo, por favor, pare a roçadeira imediatamente e puxe a aba de liberação rápida e o cortador de escova se afastará do seu corpo.

5. Para desengatar rapidamente da grade da roçadeira, puxe o desengate para cima.

6. Insira a lingueta do engate na abertura da liberação rápida para substituir a roçadeira.

9. CORTANDO CON UN CABEZAL DE NYLON

A cabeça da linha gira em um sentido do sentido do RELÓGIO. A FACA DE CORTE estará no lado direito da proteção contra detritos.

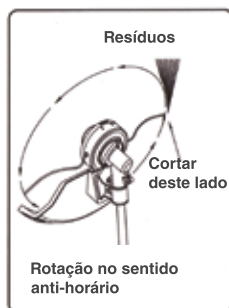

A proteção adequada contra detritos deve estar no lugar na unidade quando a linha de corte de nylon for usada. A linha de corte pode bater se a linha estiver exposta demais. Sempre use a proteção contra detritos de plástico com uma faca de corte ao usar cabeças de corte de náilon.

Inclinar a cabeça para o lado errado irá atirar os detritos para si. Se a cabeça da linha estiver bem apoiada no chão para que o corte ocorra em todo o círculo da linha, os detritos serão ENROLADOS em você, o arrasto diminuirá a velocidade do motor e você vai usar muitas linhas.

Use somente linha de monofilamento de nylon de qualidade com o diâmetro de 2,5 mm. Nunca use fio ou linha reforçada com fio no lugar da linha de corte de nylon. Carregue a cabeça de corte da linha de nylon apenas com a linha de corte de nylon do diâmetro adequado.

Tenha muito cuidado ao operar sobre pontos expostos e cascalho, porque a linha pode lançar pequenas partículas de rocha em altas velocidades. Protetores de detritos na unidade não podem impedir objetos que saltam ou ricocheteiam em superfícies duras.

Para quase todo o corte, é bom inclinar a cabeça da linha de modo que o contato seja feito na parte do círculo da linha, onde a linha está se movendo para longe de você e da proteção contra detritos. (Veja imagem apropriada) Isso resulta em detritos sendo jogados longe de você.

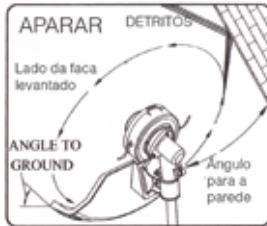

Recortar

Isso é feito com cuidado, aparando o material que você deseja cortar. Incline a cabeça lentamente para desviar os objetos arremessados. Se você estiver cortando perto de uma cerca, como uma cerca ou uma árvore, aproxime-se em um ângulo para que qualquer detrito que salte por cima da cerca voe para longe de você. Mova a cabeça lentamente até que você tenha cortado a grama apenas no limite, mas sem passar para que a linha não atinja a barreira.

Se você estiver indo para aparar perto de uma malha de metal ou uma cerca de metal, tenha cuidado para não entrar em contato com ele. Se ficar muito perto, o filamento vai quebrar e

enrolar em torno da cerca. Se você tiver que cortar as hastes de ervas daninhas, corte uma de cada vez.

Coloque a cabeça da linha na parte inferior da haste nunca no topo porque a haste pode enrolar na linha em vez de cortá-la diretamente. Use apenas a ponta da linha para cortar a haste lentamente.

Afie e corte

Ambos os cortes devem ser feitos com a linha da cabeça levemente inclinada e com um certo ângulo. Afie, removendo a grama no topo, deixando o espaço limpo. Perfilamento consiste em cortar grama que cresceu na calçada ou inundou a estrada. Durante os dois processos de corte, segure a unidade em um ângulo muito íngreme e em uma posição onde os detritos, bem como a terra ou as pedras, não se projetem em sua direção, mesmo aqueles que possam saltar de uma superfície dura. Embora a imagem nos mostre como fazer os dois tipos diferentes de corte, cada operador deve encontrar o ângulo pessoal, que lhe convém de acordo com sua altura e situação durante o trabalho.

ATENÇÃO  CUIDADO

Não corte em locais onde existam telas ou cercas de metal. Use o equipamento de proteção em todos os momentos. Não corte onde você não pode ver o que você está cortando.

NÃO use lâminas de metal para criar perfis ou aparar.

10. CORTE COM O DISCO

Cortando com a folha

Existem diferentes tipos de folhas, no entanto os dois mais comuns são os seguintes:

O pincel para ervas daninhas
É usado para cortar ervas daninhas e ervas daninhas até $\frac{3}{4}$ " de diâmetro. Você deve usar lâminas de 255 mm e 3 pontos para este tipo de roçadeira.



Não use uma roçadeira para cortar árvores.

A cabeça da linha gira em um sentido do RELÓGIO. A FACA DE CORTE estará no lado direito da proteção contra detritos.



Não corte com lâmina de metal sem brilho, rachada ou danificada. Antes de cortar o crescimento, inspecione se há obstruções, como pedregulhos, estacas de metal ou fios de arame de cercas quebradas. Se uma obstrução não puder ser removida, marque sua localização para que você possa evitá-la com a lâmina. Rochas e metal irão entorpecer ou danificar uma lâmina. Fios podem pegar na cabeça da lâmina e bater ao redor ou ser jogados no ar.

Blade thrust é a reação que pode ocorrer quando a lâmina gira em contato com qualquer coisa que não possa cortar. Esse contato pode fazer com que a lâmina pare por um instante e repentinamente empurre a unidade para longe do objeto que foi atingido, o suficiente para fazer com que o operador perca o controle da unidade. O empuxo da lâmina pode ocorrer sem aviso prévio se a lâmina se

prender, parar ou se prender. É mais provável que ocorra em áreas onde é difícil ver o material sendo cortado. Para facilitar o corte e com segurança, aproxime-se das ervas daninhas cortadas da direita para a direita. À esquerda, no caso de um objeto inesperado ou material lenhoso ser encontrado, isso poderá minimizar a reação de empuxo da lâmina.

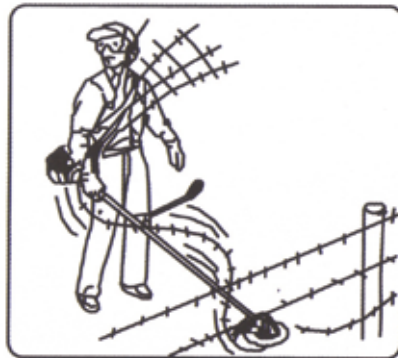

Ervas daninhas de SCYTHING. Isso é cortar balançando a lâmina em um arco nivelado. Pode limpar rapidamente áreas de grama e ervas daninhas. O fuso não deve ser usado para cortar ervas daninhas grandes ou duras ou crescimentos lenhosos.



Não use uma escova para cortar árvores que excedam um diâmetro de 12 a 20 mm.

O fuso pode ser feito em ambas as direções, ou apenas de uma maneira que resulta em detritos sendo jogados para longe de você.

Use o lado da lâmina que está girando para longe de você. Incline a lâmina levemente deste mesmo lado. Você será atingido por alguns detritos se você forçar a foice nas direções de curva.

Não force a lâmina a cortar. Não mude o ângulo de corte depois para dentro da madeira. Evite usar qualquer pressão ou alavancagem que possa fazer com que a lâmina se prenda ou quebre.

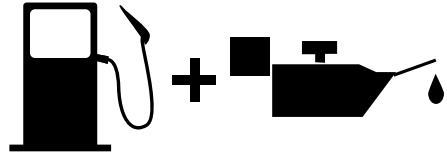

Combustível

O motor usa uma mistura de gasolina e óleo para motores de 2 tempos na proporção de 25: 1. A Ducati recomenda lubrificantes Groway Premium Power.

Gasolina

Use 91 octanas ou gasolina de qualidade superior e saiba que é de boa qualidade.

Armazenamento de combustível

Armazene o combustível apenas em um recipiente limpo e seguro que seja aprovado para esse uso. Verifique se está em conformidade com os regulamentos locais sobre o tipo e a colocação de recipientes de armazenamento de gás.

A GAMA DE MISTURA É 25: 1 25 PEÇAS DE GASOLINA PARA 1 PARTE DE PETRÓLEO.

Realizar uma mistura diferente na relação 25: 1 pode danificar o motor. Verifique se a mistura está correta.

IMPORTANTE

A mistura de combustível pode ser separada. Agite bem o recipiente antes de cada utilização. Não use uma mistura que tenha sido armazenada por um longo tempo. Não misture mais do que precisa por um mês.

Combustível e mistura de óleo

Verifique se o tanque de combustível está limpo e encha-o com mistura de combustível fresco. Use uma mistura de 25: 1.

11. MISTURA DE COMBUSTÍVEL E ÓLEO



- Nunca encha o reservatório até a boca
- Nunca adicione combustível ao tanque em uma área fechada ou com pouca ventilação.
- Não adicione combustível se a unidade estiver perto de uma chama ou faíscas.
- Certifique-se de limpar o combustível derramado antes de ligar o motor.
- Não reabasteça enquanto o motor estiver quente.

O combustível usado com este modelo é uma mistura de gasolina sem chumbo e um óleo lubrificante de motor aprovado. Ao misturar gasolina com óleo de motor a 2 tempos, nunca use gasolina que contenha ETANOL ou METANOL (tipos de álcool). Use gasolina sem chumbo com 91 octanas ou qualidade superior. Isso ajudará a evitar possíveis danos às linhas de suprimento de combustível e outros elementos do motor.

12. PREPARE-SE PARA O TRABALHO

▲ IMPORTANTE: Não misture o combustível de acordo com as instruções, isso pode danificar o motor.

Pontos a verificar antes de trabalhar

1. Verifique se não há parafusos soltos, porcas ou acessórios.
2. Verifique se o filtro de ar está limpo. Limpe o filtro de ar de toda a sujeira antes de trabalhar.
3. Verifique se as defensas estão posicionadas corretamente e no lugar.
4. Verifique se não há vazamentos de combustível.
5. Verifique se a lâmina não está rachada.

13. OPERAÇÃO

Procedimento para iniciar e parar o motor COMEÇANDO O MOTOR EM FRIO

1. Mova o interruptor de parada para a posição "START" (partida).
2. Puxe o motor de arranque com cuidado várias vezes (7 a 10 vezes) até o combustível atingir o motor.
3. Puxe a haste de ar para fechar o ar.
4. Mova o acelerador e coloque-o na posição travada. (se o tem).
5. Puxe o motor de arranque manual para dar partida no motor de maneira falsa.
6. Empurre a haste de ar para dentro (uma passagem de ar muito aberta fará com que o motor afogue, dificultando o arranque).
7. Puxe o manípulo até o motor arrancar.
8. Assim que o motor for ligado, feche o ar colocando a haste pneumática na posição "RUN" (funcionamento).
9. Destrave o acelerador (se equipado) pressionando o gatilho brevemente.
10. Deixe o motor aquecer por alguns minutos antes de usá-lo.

COMECE UM MOTOR QUENTE

Coloque a haste de ar na posição "RUN"

- Se o tanque de combustível não estiver gasto, puxe o motor de partida uma a três vezes para dar partida no motor.
- Se o tanque estiver vazio, após o reabastecimento, repita os passos 1-2-7.

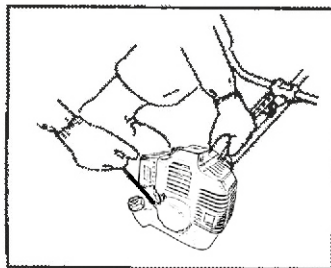
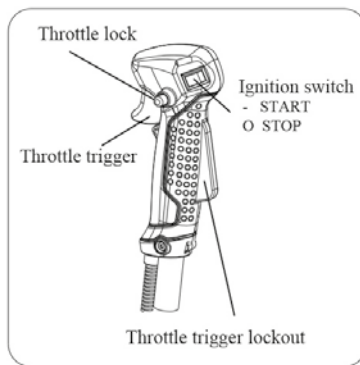

Se a corda de partida for puxada repetidamente com o afogador, ela poderá inundar o motor e dificultar a partida. Se você tiver inundado o motor, remova a vela de ignição e puxe gentilmente a alavanca na corda do motor de partida para eliminar o excesso de combustível; em seguida, seque os eletrodos da vela e substitua-o no motor.

Parando o motor

- Solte o gatilho do acelerador e deixe o motor funcionar em marcha lenta por alguns segundos.
- Mova o interruptor para a posição STOP.

14. MANUTENÇÃO E CUIDADOS



Use apenas componentes originais, acessórios e peças. Caso contrário, você pode sofrer ferimentos, sua máquina pode render menos ou você pode perder sua garantia.

- A lâmina de corte não deve girar em marcha lenta. Se este não for o caso, você terá que fazer com que o técnico de serviço ajuste a embreagem da máquina com urgência.
- Você pode fazer os ajustes e reparos descritos neste manual. Para outras reparações, leve a sua roçadora a um centro de assistência autorizado.
- As conseqüências da manutenção deficiente incluem o acúmulo de carvão com a correspondente perda de desempenho, a maior emissão de fumaça e um gotejamento residual oleoso no tubo de escape.
- Certifique-se de que todas as defensas, correias, defletores e alças estejam em boas condições e devidamente protegidas para evitar o risco de ferimentos pessoais.

Escape e silenciador

- Dependendo do tipo de combustível, da quantidade e tipo de óleo utilizado, bem como das condições de trabalho, tanto o escapamento quanto o silenciador podem ficar cegos com depósitos de carbono. Se você notar uma perda de desempenho da sua roçadora, entre em contato com o serviço técnico para remover os depósitos de carbono e restaurar seu desempenho.

Filtro de are

- O acúmulo de poeira no filtro de ar reduz a eficácia do motor, aumenta o consumo de combustível e permite a passagem de partículas abrasivas para o motor. Retire o filtro de ar quantas vezes for necessário para que esteja sempre em perfeitas condições.
- A poeira da superfície pode ser removida agitando o filtro de ar. Depósitos pesados devem ser removidos lavando o filtro com um

solvente apropriado.

- Remova o filtro de ar soltando as porcas que o cobrem.

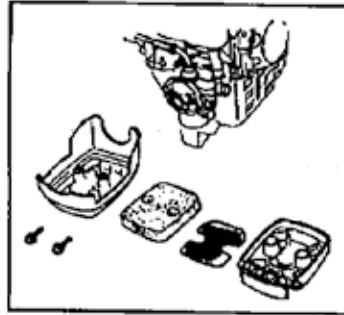

Filtro de combustível

- O tanque de combustível tem um filtro embutido. Este filtro está localizado no final do tubo de combustível e pode ser limpo por um pedaço de arame ou algo semelhante.
- Verifique o filtro de combustível periodicamente. Não permita que a poeira entre no tanque de combustível. Um filtro cego complicará a partida e causará o funcionamento incorreto do motor.
- Quando o filtro estiver sujo, substitua-o.
- Quando o interior do tanque de combustível estiver sujo, limpe-o limpando-o com gasolina.

A vela de ignição

- Não tente remover a vela quando o motor estiver quente para evitar danificar a linha.
- Limpe ou substitua a vela se estiver suja com depósitos de óleo.
- Substitua a vela de ignição se o eletrodo central estiver gasto ou arredondado.
- O espaço entre os eletrodos da vela é de (0,23 "a 0,28" - 0,6-0,7mm)
- Torque de aperto = 14 - 15 Nm (125-133 in.lb)

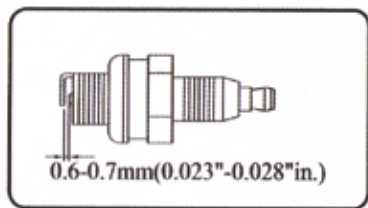

Transmissão

Depois de correr por (40-50 horas), você deve encher as engrenagens com graxa de qualidade.

Remova o parafuso e insira a graxa à base de lítio. Gire o eixo manualmente até que a graxa saia; em seguida, substitua a arruela e o parafuso.

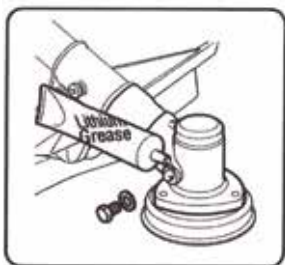

Ajustando a nota do carburador

Não ajuste o carburador, a menos que seja necessário.

Se você tiver problemas com o carburador, consulte seu revendedor. O ajuste incorreto pode causar danos ao motor e anular a garantia.

15. TRANSPORTE Y ALMACENAJE

Transporte

- El motor debe estar apagado cuando vaya a transportar la unidad entre dos puntos de trabajo.
- Aunque el motor se haya detenido, el escape estará todavía caliente.
- Asegúrese de que el depósito de carburante no tiene fugas.
- Deje que el motor se enfríe; vacíe el depósito de carburante y fije la unidad antes de

transportarla en su vehículo. Si la hoja esta puesta, colóquela la protección.

- Colocación de la protección de la hoja.
- Abra la protección de la hoja e instálela sobre la cuchilla después ponga el pasador dentro de la muesca de protección.

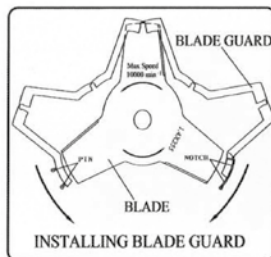

Sempre defina a proteção da lâmina quando a unidade não estiver em uso. Remova a proteção antes de usar a unidade. Se você não removê-lo, a proteção pode se tornar um objeto de arremesso quando a lâmina começar a girar.



Por favor, esvazie o tanque de combustível antes de transportá-lo para evitar vazamento do motor. Para evitar que o elemento de corte danifique a roçadora ou as pessoas, remova a lâmina deixando o cortador de escova como vinho de fábrica, colocando todos os seus elementos em embalagens. Antes de embalar as peças, verifique se estão em boas condições.

Armazenamento

- Inspeccione, limpe e repare a unidade, se necessário.
- Esvazie o tanque de combustível.
- Ligue o motor para consumir todo o combustível contido na linha de combustível e dentro do carburador.
- Remova a vela de ignição e despeje uma colher de chá de óleo de motor limpo no orifício do cilindro e substitua a vela de ignição.
- Armazene em local limpo, seco e sem poeira



Não guarde a unidade em uma área fechada onde os vapores de combustível possam entrar em contato com uma chama aberta de um aquecedor de água, forno, etc. Guarde-o em um lugar sob uma trava bem ventilada.

16. PROBLEMAS E SOLUÇÕES

1. Falhas de inicialização

Sintoma			Causa provável	Solução	
A compressão do cilindro é normal	A vela de ignição brilha normalmente	Sistema de carburação anormal	Não há combustível no tanque. O filtro de ar está entupido.	Adicione combustível Limpe o filtro	
		Sistema de carburação normal	Combustível	O combustível está muito sujo. Há água no combustível. Há muito combustível no cilindro. A proporção da mistura é inadequada.	Substitua o combustível Substitua o combustível Remove a vela e limpe-a. Distribua a proporção da mistura
				Cabo de alta tensão de vela de ignição normal	Vela de ignição
	O sistema de carburação é normal	Cabo de alta tensão de vela de ignição anormal		O cabo de alta tensão está rachado ou quebrado. A bobina está solta.	Mude ou aperte Aperte-o
		Sistema de combustível	Sistema de ignição normal	A compressão do cilindro é baixa	Os anéis do pistão estão desgastados
	Os anéis do pistão estão quebrados				Substitua-os
Os anéis do pistão estão bloqueados	Removê-los				
A vela está solta.	Aperte-o				
A superfície da junta entre o cilindro e o cárter tem um vazamento.	Removê-lo				
Compressão normal	Há mau contato entre o cabo e a vela de ignição. Falha do interruptor STOP ou curto-circuito.		Esprema o tubo da vela de ignição. Repare ou substitua-o.		

2. Pouco poder

Sintoma	Causa provável	Solução
O motor desliga ao acelerar	O filtro de combustível está entupido ou o combustível está baixo	Limpe o filtro de ar, limpe o tubo de combustível ou regule o carburador
A fumaça está bem, o carburador se afoga	O tubo de escape está cheio de carbono	Limpar depósitos de carbono.

Há pouca pressão de compressão.	O pistão, anéis ou cilindro estão gastos.	Substitua o pistão ou a junta.
O motor está vazando.	A superfície da junta entre o cilindro e o cárter tem um vazamento.	Consertá-lo
A tampa da cabeça do cilindro vaza.	O tabuleiro está errado.	Mude a placa.
	O motor superaquece. A câmara de combustão está cheia de carvão.	Tente não usá-lo por um longo tempo seguido em alta velocidade ou com uma carga de trabalho pesada. Limpar depósitos de carbono.

3. Operação do motor instável

Sintoma	Causa provável	Solução
Há ruídos vindos do motor.	O pistão, os anéis do pistão, O pino do pistão está gasto, os rolamentos do pistão estão gastos ou o virabrequim está gasto	Substitua o pistão, ou os anéis Mude o pino do pistão, pistão ou rolamentos
Há batidas com um som metálico.	O motor está superaquecido. A câmara de combustão está cheia de carvão. Ele não colocou o tipo certo de gasolina.	Tente não usá-lo por longos períodos de tempo em alta velocidade ou com uma carga de trabalho pesada. Limpe o char. Mude para a marca apropriada e octanagem.
O motor não inicia bem.	Há água no combustível. A distância entre os eletrodos da vela de ignição está errada. O espaço na bobina está errado.	Mudança de combustível Ajuste a distância (0,6-0,7 mm). Ajuste a distância da bobina (entre 0,3-0,4 mm).

4. O motor pára de repente

Causa problema	Solução
Há pouco combustível. A vela é preenchida com carvão ou perolado. O fio da vela está solto.	Adicione combustível. Limpe a vela ou troque-a. Conecte-o

17. DADOS TÉCNICOS

Modelo	DBC 5201T
Cubicaje	51,7 cc
Poder	1,45 kW
Capacidade de depósito	800 ml
Transmissão da barra de diâmetro	Ø 28 mm
Largura de corte com rosca	420cm
Diâmetro da rosca	Ø 2,4 mm
Largura de corte da lâmina	300 mm
Fio máximo RPM	7900min-1
Rotação máxima do disco	7200min-1
Peso líquido (incluindo motor)	8,8 kg
Potência sonora Lwa	114dB(A)





Indice

1. Informations de sécurité
 2. Avertissements graphiques
 3. Symboles de la machine
 4. Précautions de sécurité
 5. Description
 6. Assemblée
 7. Règles de sécurité
 8. Utiliser le harnais
 9. Couper avec une tête en nylon
 10. Couper avec une lame
 11. Mélange de carburant et d'huile
 12. Préparation aux opérations
 13. Opérations
 14. Maintenance et entretien
 15. Transport et stockage
 16. Guide de dépannage
 17. Données techniques
-



Français



Mise en garde

- Avant d'utiliser notre débroussailleuse, veuillez lire attentivement ce manuel pour bien comprendre le bon usage de votre appareil.
- Gardez ce manuel à portée de main.



Français

Manuel d'instructions

DBC 5201T DÉBROUSSAILLEUSE



Ce manuel contient des informations sur le fonctionnement et la maintenance de la machine, basées sur les informations produites les plus récentes disponibles au moment de l'approbation de l'impression. Nous nous réservons le droit d'apporter des modifications sans préavis et sans obligation de la part des séquences.

Ce manuel doit être considéré comme une partie permanente de la débroussailleuse et rester avec lui s'il est revendu.

1. INFORMATIONS DE SÉCURITÉ

La sécurité est très importante pour vous et les autres. Nous avons écrit des informations de sécurité importantes dans le manuel et sur la machine. Veuillez le lire attentivement.

Les informations de sécurité vous avertissent que vous pouvez présenter un danger potentiel pour vous-même et pour les autres. Les mots clés avec "!" Sont placés avant chaque information. Ces mots sont "danger, avertissement, attention".

	DANGER - si vous n'utilisez pas, suivez les indications du manuel, vous causerez des blessures graves, voire mortelles.
	AVERTISSEMENT - Si vous n'utilisez pas, suivez les indications du manuel pour éviter des dommages matériels et des blessures.
	ATTENTION - si vous n'utilisez pas, suivez les indications du manuel, vous risqueriez d'endommager l'appareil et de vous blesser.

Prévention des dommages

	Vous pouvez voir d'autres informations importantes marquées avec «ATTENTION». ATTENTION: Si vous ne faites pas fonctionner comme ceux indiqués dans le manuel, l'appareil sera endommagé.
--	---

Prévention de la sécurité

	Si la mini-barre est utilisée, suivez les indications du manuel. Elle fonctionnera de Avant de faire fonctionner la mini barre, veuillez lire attentivement ce manuel. Sinon, des blessures et des dégâts matériels seraient causés.

2. AVERTISSEMENTS GRAPHIQUES

Certains des symboles suivants peuvent être utilisés sur cet outil. Veuillez les étudier et comprendre leur signification. Une interprétation correcte de ces symboles vous permettra d'utiliser l'outil plus efficacement et en toute sécurité.



3. SAFETY SYMBOLS

Symbols are used in this manual to attract your attention to possible risks. The safety symbols and the explications which accompany them must be perfectly understood. The warning themselves do not prevent the risks and can not be a substitute for proper methods of avoiding accidents.

	This symbol, before a safety comment, indicates a precaution, a warning or a danger. Ignoring this warning can lead to an accident for yourself or for others. To limit the risk of injury, fire or electrocution always apply the recommendations indicated.
	Before any use, refer to the corresponding paragraph in the present manual. Read the instruction handbook and follow all warnings and safety instructions
	Keep all children, bystanders and helpers 15 meters away from the brush cutter
	The exhaust and other parts of the engine will get very hot during use, do not touch
	Gasoline is very flammable. Avoid smoking or bringing any flame or sparks near fuel
	Carbon monoxide
	Beware of thrown objects hit by cutting attachments. Never use without properly mounted blade guard.

	Méfiez-vous des blessures au pied en coupant un accessoire
	Protégez votre tête, vos oreilles et vos yeux lors de l'utilisation de cet appareil.
	Portez des chaussures robustes lorsque vous utilisez l'appareil.
	Porter des gants de protection lors de l'utilisation de l'appareil
	Symbole de ravitaillement en carburant «MIX GASOLINE» sur le bouchon du réservoir de carburant

4. PRÉCAUTIONS DE SÉCURITÉ

Les précautions de sécurité appropriées doivent être observées. Comme tous les équipements électriques de cette unité doit être manipulé avec soin. **NE PAS EXPOSER VOUS-MÊME OU D'AUTRES AU DANGER.**

Suivez ces règles générales. Ne permettez pas à d'autres d'utiliser cette machine à moins d'être pleinement responsable et ont lu et compris le manuel de la machine et sont formés à son fonctionnement. Cette machine ne doit pas être utilisée par des enfants.

- Portez toujours des lunettes de protection pour la protection des yeux. S'habiller correctement, ne pas porter de vêtements amples ni de bijoux qui pourraient se prendre dans les pièces mobiles de l'appareil. Des chaussures sûres, solides et antidérapantes doivent toujours être portées. Les cheveux longs doivent être attachés. Il est recommandé de couvrir les jambes et les pieds afin de les protéger des débris volants pendant le fonctionnement.
- Avant d'utiliser et après une chute ou tout autre impact, inspectez toute la machine pour rechercher des pièces desserrées (écrous, boulons, vis, etc.) et tout dommage. Réparez ou remplacez si



nécessaire.

- N'UTILISEZ AUCUN accessoire avec cette tête d'alimentation autre que ceux recommandés par notre société. Des blessures graves pour l'opérateur ou les personnes présentes pourraient en résulter, ainsi que des dommages à la machine.
- Gardez les poignées exemptes d'huile et de carburant.
- Utilisez toujours les poignées et la bandoulière appropriées lors de la coupe.
- Ne fumez pas lorsque vous mélangez du carburant ou que vous faites le plein.
- Ne mélangez pas de carburant dans une pièce fermée ou à proximité de flammes nues. Assurer une ventilation adéquate.
- Toujours mélanger et stocker le carburant dans un récipient correctement identifié et approuvé par les codes et les ordonnances locaux pour une telle utilisation.
- Ne retirez jamais le bouchon du réservoir de carburant lorsque le moteur tourne.
- Ne démarrez et ne faites jamais tourner le moteur dans une pièce ou un bâtiment fermé. Les vapeurs d'échappement contiennent du monoxyde de carbone dangereux.
- N'essayez jamais de faire des réglages du moteur lorsque l'unité est en marche et attachée à l'opérateur. Effectuez toujours les réglages du moteur lorsque l'unité repose sur une surface plane et transparente.
- Ne débranchez pas le câble.
- Ne soulevez pas la machine autrement que par la poignée de l'arbre.
- Ne posez pas la machine sur le sol pendant que le moteur tourne (par exemple, au ralenti).
- Contrôlez régulièrement les dommages, les défaillances de pièces, de composants ou de câbles. N'utilisez pas l'appareil s'il est endommagé ou mal ajusté. Ne retirez jamais la protection de la machine. L'utilisateur ou les personnes présentes pourraient être gravement blessés et la machine pourrait être endommagée.
- Inspectez la zone à couper et retirez tous les débris qui pourraient se prendre dans la tête de coupe en nylon. Retirez également tous les objets que l'unité pourrait projeter pendant la coupe.
- Éloignez les enfants. Les spectateurs doivent être tenus à une distance de sécurité de la zone de travail d'au moins 15 mètres (50 pieds).
- Ne laissez jamais la machine sans surveillance.
- N'utilisez pas cet appareil pour un travail autre que ceux pour lesquels il a été conçu, tel que décrit dans ce manuel.
- Ne pas abuser. Gardez une bonne assise et un bon équilibre à tout moment. Ne faites pas fonctionner l'appareil en vous tenant debout sur une échelle ou sur tout autre emplacement de pied instable.
- Gardez les mains et les pieds éloignés de la tête de coupe en nylon pendant l'utilisation de l'appareil.
- N'utilisez pas ce type de machine pour balayer les débris.
- N'utilisez pas l'appareil si vous êtes fatigué, malade ou sous l'influence de médicaments, de drogues ou d'alcool.
- Utilisez une tête de coupe en nylon non endommagée. Si une pierre ou tout autre obstacle est heurté, arrêtez le moteur et vérifiez la tête de coupe en nylon. Une tête de coupe en nylon cassée ou non équilibrée ne doit jamais être utilisée.

- Ne stockez pas dans un endroit fermé où les vapeurs d'essence peuvent atteindre une flamme nue provenant des appareils de chauffage à eau chaude, des appareils de chauffage, des appareils de chauffage, etc. Conservez-les uniquement dans un endroit verrouillé et bien ventilé.
- Assurez-vous que votre produit fonctionne correctement et en toute sécurité. Ces pièces sont disponibles chez votre revendeur. L'utilisation de tout autre accessoire ou accessoire peut entraîner un risque potentiel de blessure ou de blessure pour l'utilisateur, endommager la machine et annuler cette garantie.
- Nettoyez la machine à fond, en particulier le réservoir de carburant, son environnement et le filtre à air.
- Lors du ravitaillement en carburant, assurez-vous d'arrêter le moteur et assurez-vous qu'il est refroidi. Ne faites jamais le plein lorsque le moteur est en marche ou chaud. En cas de renversement d'essence, assurez-vous de bien l'essuyer et d'éliminer correctement ces matériaux avant de démarrer le moteur.
- Éloignez-vous des autres travailleurs ou des passants d'au moins 15 mètres.
- Lorsque vous approchez un opérateur de la machine, appelez-le attentivement pour confirmer que l'opérateur arrête le moteur. Veillez à ne pas surprendre ou distraire l'opérateur, ce qui peut créer une situation dangereuse.
- Ne touchez jamais la tête de coupe en nylon lorsque le moteur tourne. S'il est nécessaire d'ajuster le protecteur ou la tête de coupe en nylon, veillez à arrêter le moteur et assurez-vous que la tête de coupe en nylon a cessé de fonctionner.
- Le moteur doit être arrêté lorsque la machine est déplacée entre des zones de travail.
- Veillez à ne pas heurter la tête de coupe en nylon contre les pierres ou le sol.
- Une opération brusque abusive raccourcira la durée de vie de la machine et créera un environnement dangereux pour vous et votre entourage.
- Faites attention au desserrage et à la surchauffe des pièces. En cas d'anomalie de la machine, arrêtez immédiatement le fonctionnement et vérifiez soigneusement la machine. Si nécessaire, faites réparer la machine par un revendeur agréé. Ne continuez jamais à utiliser une machine qui pourrait mal fonctionner.
- Lors du démarrage ou du fonctionnement du moteur, ne touchez jamais des parties chaudes telles que le silencieux, le fil haute tension ou la bougie.
- Une fois le moteur arrêté, le silencieux est encore chaud. Ne placez jamais la machine dans des endroits contenant des matières inflammables (herbe sèche, etc.), des gaz combustibles ou des liquides combustibles.
- Portez une attention particulière aux opérations sous la pluie ou juste après la pluie, car le sol peut être glissant.
- Si vous glissez ou si vous tombez au sol ou dans un trou, relâchez immédiatement la manette des gaz.
- Veillez à ne pas laisser tomber la machine ou à la cogner contre des obstacles.
- Avant de régler ou de réparer la machine, assurez-vous de bien arrêter le moteur et de détacher le capuchon de la bougie d'allumage de la bougie.
- Lorsque la machine est stockée pendant une longue période, vidangez le carburant du réservoir de carburant et du carburateur. Nettoyez les pièces, placez la machine dans un endroit sûr et vérifiez que le moteur est refroidi.

- Faites des inspections périodiques pour assurer un fonctionnement sûr et efficace. Pour une inspection approfondie de votre machine, veuillez contacter un revendeur.
- Gardez la machine à l'écart du feu et des étincelles.
- On pense qu'une maladie appelée syndrome de Raynaud, qui touche les doigts de certains individus, peut être provoquée par une exposition aux vibrations et au froid.

L'exposition aux vibrations et au froid peut provoquer des picotements et des sensations de brûlure, suivis d'une perte de couleur et d'un engourdissement des doigts.

Les précautions suivantes sont fortement recommandées en raison de l'exposition minimale susceptible de déclencher le syndrome.

- Gardez votre corps au chaud, en particulier la tête, le cou, les pieds, les chevilles, les mains et les poignets.
- Maintenez une bonne circulation sanguine en effectuant des exercices de bras vigoureux pendant les pauses fréquentes et en évitant de fumer.
- Limitez les heures d'ouverture. Essayez de vous occuper chaque jour de travaux pour lesquels l'utilisation de la débroussailleuse ou de tout autre équipement électrique portatif n'est pas nécessaire.
- Si vous ressentez une gêne, une rougeur et un gonflement des doigts, suivis d'un

blanchiment et d'une perte de sensibilité, consultez votre médecin avant de vous exposer davantage au froid et aux vibrations.

- Portez toujours des protections auditives, car une exposition prolongée à un bruit fort peut entraîner une perte auditive, voire une perte auditive. Une protection totale du visage et de la tête doit être portée pour éviter que des blessures corporelles ne glissent ou ne tombent dans des arbustes, des branches ou des buissons.
- Portez des gants de travail résistants et antidérapants pour améliorer votre prise sur le manche de la débroussailleuse. Les gants réduisent également la transmission des vibrations de la machine à vos mains.



AVERTISSEMENT: la zone de coupe est toujours dangereuse lorsque la machine s'arrête en roue libre

NOTE: Bruit et vibration

- 1) **Le fonctionnement à basse vitesse peut réduire le bruit et le carquois.**
- 2) **Afin de réduire le bruit, la débroussailleuse doit être utilisée dans un environnement ouvert.**
- 3) **La vibration peut être réduite si la poignée est fermement saisie.**
- 4) **Afin de ne pas déranger les autres, la machine doit être utilisée le jour.**
- 5) **Porter un équipement de protection individuelle, tel que des gants et une protection auditive, pendant l'opération.**

5. DESCRIPTION

1. Réservoir de carburant
2. Entrée
3. Filtre à air
4. Stand
5. Bouton de commutation du moteur
6. Logement
7. Cintre
8. Manipuler
9. Crochet de Hale
10. Levier d'accélérateur
11. Câble d'accélérateur
12. tuyau extérieur
13. Garde de sécurité

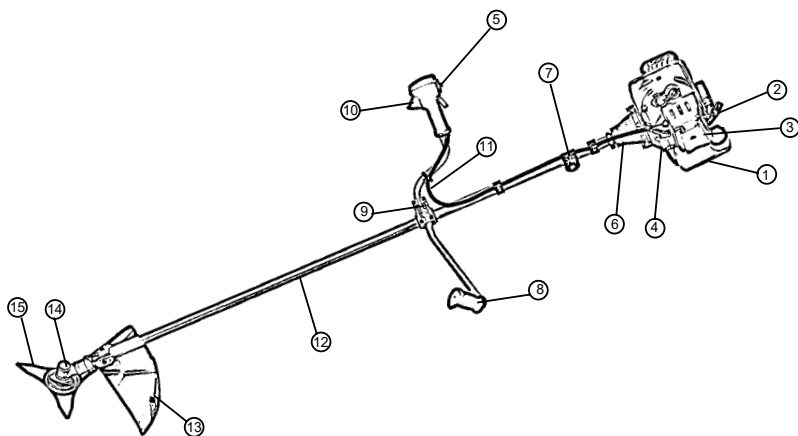

6. ASSEMBLÉE

Lors du montage de cette machine, veuillez suivre les instructions de montage imprimées.

1. Assemblez la poignée. Utilisez le guidon réglable inférieur et supérieur pour tenir le tube de poignée, placez le ressort sur le trou inférieur du guidon et utilisez la vis pour fixer ensemble le guide et le tube.



2. Assemblez le garde-coffre. Fixer la protection (1) à la transmission angulaire (2) à l'aide de deux vis (3) en serrant entre la plaque fixe (4) et la protection sous le capot (5).

Le bouclier anti-débris approprié doit être en place sur l'unité lorsque la ligne de coupe en nylon est utilisée. La ligne de coupe peut bouger si trop de ligne est exposée. Utilisez toujours le protège-débris en plastique avec une lame de coupe lorsque vous utilisez des têtes de coupe en nylon.

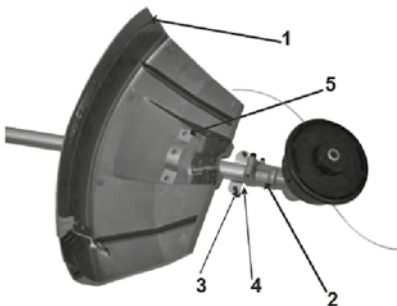

Attention! Utilisez uniquement les pièces de rechange, accessoires et accessoires d'origine du fabricant. Ne pas le faire peut entraîner de mauvaises performances,

des blessures et peut annuler la garantie. Ne jamais utiliser la machine sans la protection montée!

3. Assemblez la tête de coupe. Tête en nylon.

3.1 Libérez l'écrou. Alignez les deux trous de la bride et du blindage, utilisez un tournevis pour maintenir la bride comme indiqué ci-dessous et tournez la clé à douille dans le sens des aiguilles d'une montre pour libérer l'écrou.

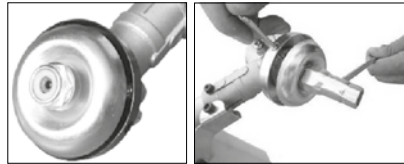

3.2 Monter la tête de coupe en nylon. Retirez son bouclier après avoir libéré l'écrou. Tenez toujours la bride, prenez la tête de coupe en nylon sur l'arbre et tournez dans le sens anti-horaire, la tête de coupe en nylon est ajustée.

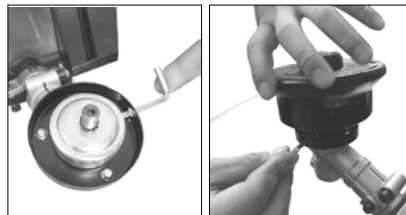

Relâchez la tête de coupe en nylon. Utilisez un tournevis pour tenir la bride puis faites tourner la tête de coupe en nylon dans le sens des aiguilles d'une montre jusqu'à ce qu'elle soit bien fixée, elle sera remplacée.



3.3 Fit la lame. Lame à trois dents

Retirez la bride extérieure après avoir libéré l'écrou, puis placez la lame, la bride extérieure, le bouclier et l'écrou selon la priorité indiquée dans l'image ci-dessous. Notez que le sens de rotation de la lame doit être identique à celui illustré ci-dessous. Utilisez un tournevis pour tenir la bride et serrez l'écrou dans le sens anti-horaire, assurez-vous que l'écrou est suffisamment serré.

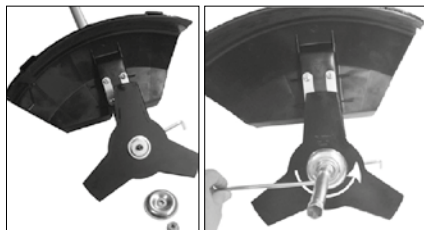
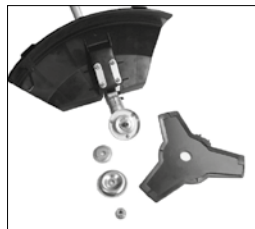

Relâchez la lame. Utilisez un tournevis pour tenir la bride et libérer l'écrou, la lame peut être retirée.

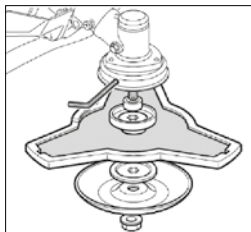

Attention!

Veuillez vous assurer que la tête de coupe a été assemblée correctement avant utilisation!
Remarque: l'emballage est fait de matériaux recyclés. Éliminer les matériaux d'emballage conformément à la réglementation.

4. Fit le pari. Selon l'image, montez bien la ceinture. Portez la ceinture sur le bras et insérez le loquet du côté gauche dans le verrou de droite; la ceinture est ajustée



Vous pouvez régler la hauteur de la ceinture à l'aide des deux ajusteurs ci-dessous.



Détachez la ceinture: Vous pouvez libérer la ceinture en tirant sur la plaque en plastique de



la ceinture droite (voir ci-dessous) jusqu'à ce que la goupille de verrouillage sorte et tirez sur le loquet latéral gauche pour libérer la ceinture.

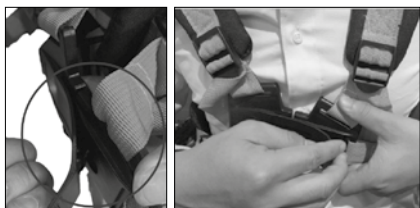

7. RÈGLES DE SÉCURITÉ

AVERTISSEMENT DANGER

Tous les modèles, les débroussailleuses et les débroussailleuses peuvent lancer de petits objets en pierre, en métal ou de petite taille, ainsi que le matériau à couper. Lisez attentivement ces règles pour une utilisation en toute sécurité. Suivez les instructions du manuel de votre opérateur.

Lisez attentivement le manuel de l'opérateur. Familiarisez-vous avec les commandes et l'utilisation correcte de l'appareil. Sachez comment arrêter l'unité et éteindre le moteur. Sachez comment décrocher rapidement une unité attelée. N'autorisez personne à utiliser l'appareil sans instructions appropriées. Assurez-vous que l'opérateur porte les protections pour les pieds, les jambes, les yeux, le visage et l'audition. Ne vous fiez pas à l'écran anti-débris de l'appareil pour protéger vos yeux des ricochets ou des projections d'objets. Gardez l'endroit à l'écart des passants, des enfants et des animaux domestiques. Ne laissez jamais les enfants utiliser ou jouer avec cet appareil. N'autorisez personne à entrer avec vous dans la ZONE DANGER en fonctionnement. La zone de danger est une zone de 15 mètres de rayon (environ 16 pas) ou de 50 pieds. Insistez pour que les personnes se trouvant dans la ZONE DE RISQUE au-delà de la zone de danger portent des lunettes de protection contre les objets projetés. Si l'appareil doit être utilisé là où il y a des personnes non protégées, utilisez une vitesse d'étranglement réduite pour réduire le risque d'objets projetés.

Placez l'interrupteur d'arrêt en position d'arrêt lorsque le moteur tourne au ralenti. Assurez-vous qu'il est fiable avant de couper. Vous ne pouvez continuer à utiliser l'appareil que lorsque l'interrupteur d'arrêt est en bon état. Routines pour vérifier que l'outil de coupe cesse de tourner lorsque le moteur tourne au ralenti.

Tenez la débroussailleuse avec la main droite sur la poignée de la gâchette et la main gauche sur la poignée gauche.

Gardez une prise ferme avec les deux mains pendant le fonctionnement.

La débroussailleuse doit être maintenue dans une position confortable avec la poignée de la gâchette environ à la hauteur des hanches. Maintenez votre prise et votre équilibre sur les deux pieds. Positionnez-vous de manière à ne pas perdre l'équilibre en raison de la réaction de rebond de la lame.

Utilisez le harnais d'épaule en tout temps. Ajustez le harnais et l'attache de harnais sur l'appareil de sorte que l'appareil s'accroche à quelques centimètres du sol. La tête de coupe et l'écran de protection en plastique doivent être au même niveau. Attelez l'unité du côté droit de votre corps.

AVERTISSEMENT DANGER

En plus des protections pour la tête, les yeux, le visage et les oreilles, portez des chaussures pour protéger vos pieds et améliorer votre position sur des surfaces glissantes. Ne portez pas de cravate, de bijoux ou de vêtements amples qui pourraient se prendre dans l'appareil. Ne portez pas de chaussures à bout ouvert, n'allez pas pieds nus ou jambes nues. Dans certaines situations, vous devez porter une protection totale du visage et de la tête. Faites attention à ne pas reculer et à ne pas pousser la lame.



8. UTILISER LE HARNAIS

1. Assemblez et ajustez le harnais et la ceinture, comme indiqué.
2. Ajustez le bouton du harnais d'épaule et déplacez le crochet à votre taille, puis ajustez la ceinture (s'il y a une ceinture).
3. Accrochez la languette du loquet au crochet du harnais.
4. Si la débroussailleuse n'équilibre pas, ajustez le dispositif de suspension du harnais et le guidon jusqu'à ce qu'il soit en équilibre.

AVERTISSEMENT DANGER

Le crochet est situé à la hanche droite et le loquet à dégagement rapide est situé à l'extérieur.

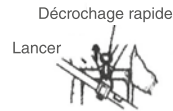
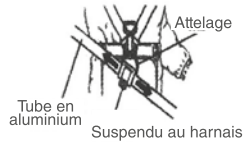
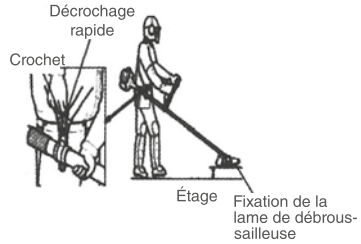
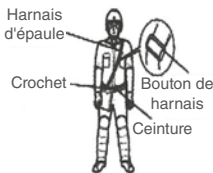

AVERTISSEMENT DANGER

Avant de l'utiliser, veuillez vérifier le harnais d'épaule et confirmer qu'il est OK. En cas de danger, veuillez arrêter immédiatement la débroussailleuse et tirez sur la languette du loquet à dégagement rapide. La débroussailleuse se séparera de votre corps.

5. Pour détacher rapidement la débroussailleuse du harnais, tirez la languette du loquet à dégagement rapide vers le haut;
6. Insérez la languette du loquet dans la fente du loquet à dégagement rapide pour rattacher la débroussailleuse au harnais.



9. COUPER AVEC UNE TÊTE EN NYLON

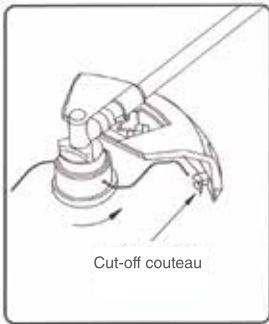

La tête de ligne tourne dans le sens contraire des aiguilles d'une montre. Le COUPEAU DE COUPEE sera sur le côté droit du pare-débris.

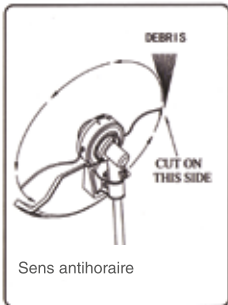

Le bouclier anti-débris approprié doit être en place sur l'unité lorsque la ligne de coupe en nylon est utilisée. La ligne de coupe peut bouger si trop de ligne est exposée. Utilisez toujours le protège-débris en plastique avec une lame de coupe lorsque vous utilisez des têtes de coupe en nylon.

Inclinez la tête du mauvais côté pour tirer les débris VERS VOUS. Si la tête de ligne est maintenue à plat du sol de sorte que la coupe se produise sur tout le cercle, les débris seront JETÉS à vous, la traînée ralentira le moteur va utiliser beaucoup de lignes.

Utilisez uniquement une ligne de nylon monofilament de qualité de diamètre 2,5 mm. Ne jamais utiliser de fil ou de câble renforcé à la place du câble en nylon. Chargez votre tête de coupe en nylon uniquement avec une ligne en nylon de diamètre approprié.

Soyez extrêmement prudent lorsque vous travaillez sur des endroits nus et du gravier, car la ligne peut projeter de petites particules de roche à grande vitesse. Les boucliers anti-débris de l'appareil ne peuvent pas arrêter les objets qui rebondissent ou ricochent sur des surfaces dures.

Pour presque toutes les coupes, il est bon d'incliner la tête de ligne afin que le contact soit établi sur la partie du cercle où la ligne s'éloigne de vous et du pare-débris. (Voir la photo ci-jointe) Cela entraîne l'élimination des débris.

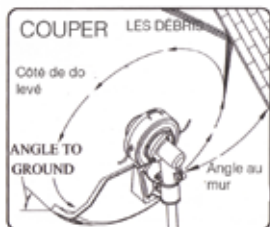

Garniture

Ceci alimente la tondeuse avec précaution dans le matériau que vous souhaitez couper. Inclinez la tête lentement pour les débris directs loin de vous. C'est réduire à un barrière telle qu'une clôture, un mur ou un arbre. approchez-vous d'un angle où tous les débris qui ricocheront de la barrière s'envoleront loin de vous. Déplacez lentement la tête de ligne jusqu'à ce que l'herbe soit coupée au ras de la barrière, mais ne bloquez pas (ne pas surcharger) la ligne dans la barrière.

Si vous utilisez un grillage ou une chaîne liée clôture veillez à ne nourrir que jusqu'au fil. Si vous allez si loin que la ligne s'arrête autour du fil.

La taille peut être faite pour couper à travers les mauvaises herbes découle un à la fois. Placez la tête du fil de coupe

près du bas de la mauvaise herbe, jamais très haut could cause the weed to chatter et attraper la ligne.

Plutôt que de couper les mauvaises herbes jusqu'au bout, utilisez simplement l'extrémité de la ligne pour porter lentement à travers la tige.

Scalping et bordure:

Ces deux opérations sont effectuées avec la tête de ligne inclinée à un angle raide. Le scalper supprime la croissance supérieure en laissant l'ours terrestre.

Le bordage consiste à tondre le gazon là où il s'est répandu sur un trottoir ou une allée.

Pendant la coupe et le scalpage, maintenez l'appareil dans un angle serré et dans une position où les débris, ainsi que les saletés et les cailloux délogants, ne reviendront pas vers vous, même s'ils ricochent sur la surface dure. Bien que la photo montre comment tranchant et scalper, chaque opérateur doit trouver lui-même les angles qui conviennent à sa taille et à sa situation de coupe.

AVERTISSEMENT DANGER

Ne coupez pas dans des endroits où il y a des fils de clôture, portez des protections de sécurité. Ne coupez pas où vous ne pouvez pas voir ce que coupe le dispositif de coupe.

Ne pas utiliser de lame en acier pour la bordure ou le scalpage.

10. COUPER AVEC UNE LAME

Couper avec une lame

Il existe de nombreux types de pales, mais les deux plus couramment utilisés sont les suivants.

LAME DE BROSSE est utilisée pour couper les broussailles et les mauvaises herbes jusqu'à 3/4" de diamètre. Seuls les 3-lames de

255 mm peuvent être utilisés dans ce type de débroussailluse.

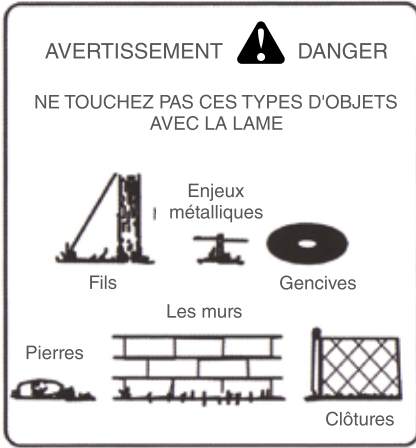

La tête de ligne tourne dans le sens inverse des aiguilles d'une montre. Le COUPEAU DE COUPEE sera sur le côté droit du bouclier anti-débris.

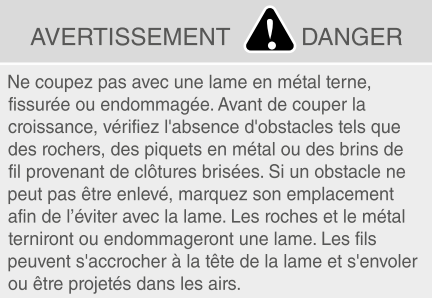

La poussée de la lame est la réaction qui peut se produire lorsque la lame en rotation est en contact avec tout ce qu'elle ne peut pas couper. Ce contact peut provoquer l'arrêt de la lame pendant un instant et soudainement «pousser» l'unité loin de l'objet touché. Cette réaction peut être violente, suffisamment pour

que l'opérateur perde le contrôle de l'unité. Une poussée de la lame peut se produire sans avertissement si la lame se coince, se bloque ou se bloque. Cela est plus susceptible de se produire dans les zones où il est difficile de voir le matériau coupé. Pour une coupe facile et en toute sécurité, approchez-vous des mauvaises herbes coupées de droite à gauche. Si vous rencontrez un objet inattendu ou du bois, cela pourrait minimiser la réaction de poussée de la lame.

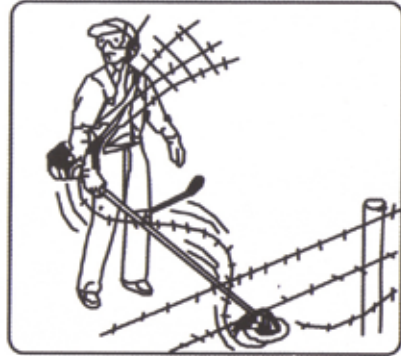

SCYTHING MAUVAISES. C'est couper en balançant la lame dans un arc de niveau. Il peut rapidement nettoyer des zones d'herbe et de mauvaises herbes. Scything ne doit pas être utilisé pour couper de grandes mauvaises herbes ou des excroissances ligneuses.

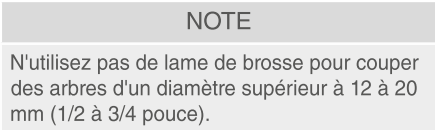

Le scything peut être effectué dans les deux sens, ou simplement dans un sens, ce qui permet d'évacuer les débris.

Utilisez le côté de la lame qui tourne loin de vous. Inclinez légèrement la lame de ce même côté. Des débris vous frapperont si vous pliez dans les directions de pliage. Ne forcez pas la lame à couper. Ne changez pas l'angle de coupe après dans le bois. Évitez d'utiliser une pression ou un effet de levier qui risquerait de lier ou de fissurer la lame.



11. MÉLANGE DE CARBURANT ET D'HUILE



- Ne remplissez jamais le réservoir de carburant au maximum.
- N'ajoutez jamais de carburant dans le réservoir dans un endroit clos et non ventilé.
- N'ajoutez pas de carburant à cet appareil près d'un feu ouvert ou d'étincelles.
- Veillez à bien essuyer le carburant renversé avant de démarrer le moteur.
- N'essayez pas de faire le plein d'un moteur chaud.

Le carburant utilisé pour ce modèle est un mélange d'essence sans plomb et de lubrifiant moteur approuvé.

Lors du mélange d'essence avec de l'huile moteur à deux temps, utilisez uniquement de l'essence ne contenant PAS d'ÉTHANOL ni de MÉTHANOL (types d'alcool). Utilisez de l'essence sans plomb de qualité supérieure, avec indice d'octane égal ou supérieur à 91. Cela aidera à éviter d'endommager les canalisations de carburant du moteur et d'autres pièces du moteur.

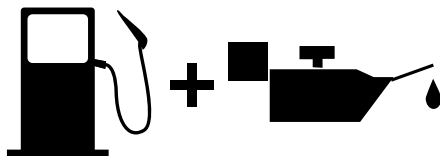

Carburant

Le moteur utilise un carburant à deux temps, un mélange d'essence et de lubrifiant à deux temps 25: 1. Ducati recommande les lubrifiants Groway Premium Power.

De l'essence

Utilisez de l'essence sans plomb de marque 91 octane ou supérieure, réputée être de bonne qualité.

Stockage de carburant

Stocker le carburant uniquement dans un récipient propre, sûr et approuvé. Vérifiez et suivez les ordonnances locales sur le type et l'emplacement du conteneur de stockage.

Le rapport de mélange est 25: 1
ESSENCE-25 PARTIE HUILE-1 PARTIE
Un mélange de carburant à un taux autre que 25: 1 peut endommager le moteur. Assurez-vous que le rapport de mélange est correct.

⚠ IMPORTANT

Le carburant à deux temps peut se séparer. Bien agiter le bidon d'essence avant chaque utilisation. Âge du combustible stocké. Ne mélangez pas plus de carburant que vous ne prévoyez en un mois.

Mélange de carburant et d'huile

Inspectez le réservoir de carburant en vous assurant qu'il est propre et remplissez-le avec du carburant frais.

12. PRÉPARATION AUX OPÉRATIONS

⚠ IMPORTANT: Ne pas suivre les instructions de mélange de carburant



appropriées peut endommager le moteur.

Points de contrôle avant l'opération

1. Recherchez les boulons, écrous et raccords desserrés.
2. Vérifiez le filtre à air pour la saleté. Nettoyez le filtre à air de toutes les saletés, etc. avant de l'utiliser.
3. Vérifiez que le protecteur est bien en place.
4. Vérifiez que le carburant ne fuit pas.
5. Assurez-vous que la lame n'est pas fissurée.

doit démarrer.

- Si le réservoir de carburant était à sec, après le remplissage, répéter les étapes 1-27.

13. OPÉRATIONS

Procédures de démarrage et d'arrêt du moteur démarrant à froid

1. Placez le contacteur d'allumage sur "START".
2. Poussez doucement sur la pompe d'amorçage à plusieurs reprises (7 à 10 fois) jusqu'à ce que du carburant pénètre dans la pompe.
3. Relevez le levier de blocage pour fermer le starter
4. Déplacez la gâchette d'accélérateur et maintenez-la en position avec le verrouillage de l'accélérateur (le cas échéant).
5. Tirez la poignée du démarreur jusqu'à ce que le moteur se déclenche.
6. Poussez le levier de starter vers l'intérieur (un démarrage excessif avec le levier de starter provoquera une inondation du moteur rendant le démarrage difficile).
7. Tirez la poignée du démarreur jusqu'à ce que le moteur démarre.
8. Une fois le moteur démarré, débranchez le démarreur en tournant le levier de starter sur «RUN».
9. Désengagez le verrouillage du papillon (le cas échéant) en appuyant brièvement sur la gâchette d'accélérateur.
10. Laissez le moteur se réchauffer quelques minutes avant de l'utiliser.

Démarrer le moteur chaud

LE LEVIER DE CHOKE AU «RUN»

- Si le réservoir de carburant n'est pas vide, tirez le démarreur une à trois fois et le moteur

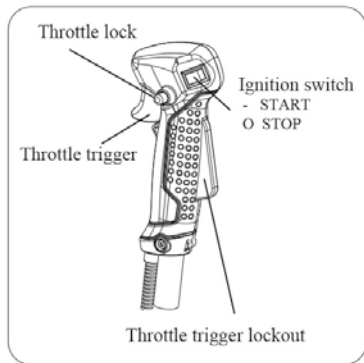

Utilisez uniquement les pièces de rechange, accessoires et accessoires d'origine du fabricant. Dans le cas contraire, vous risquez de vous blesser, de perdre des performances et d'annuler votre garantie.

- L'accessoire de coupe ne doit pas tourner en mode veille. Si cette exigence n'est pas satisfaite, vous devez régler la distance ou la machine doit faire l'objet d'une maintenance urgente par un technicien qualifié.

- Vous pouvez effectuer les réglages et les réparations décrits ici. Pour les autres réparations, faites réviser la tondeuse par un agent de service autorisé.

- Les conséquences d'un mauvais entretien peuvent inclure des dépôts de carbone excessifs entraînant une perte de performance et le rejet de résidus noirs huileux s'écoulant du silencieux.

- Assurez-vous que tous les dispositifs de protection, les sangles, les déflecteurs et les poignées sont bien attachés pour éviter tout risque de blessure.

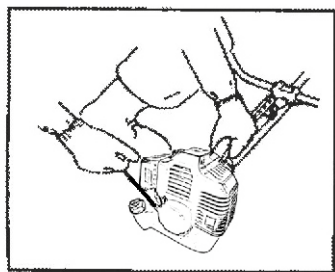

Orifice d'échappement et silencieux

- Selon le type de carburant utilisé, le type et la quantité d'huile utilisée et / ou vos conditions de fonctionnement, l'orifice d'échappement et le silencieux peuvent être obstrués par des dépôts de carbone. Si vous remarquez une perte de puissance avec votre outil à essence, un service qualifié Le technicien devra enlever ces dépôts pour rétablir les performances.



Si la corde de démarrage est tirée à plusieurs reprises alors que le starter est activé, le moteur risque d'être inondé et de rendre le démarrage difficile.

Si vous avez noyé le moteur, retirez la bougie et tirez doucement sur la poignée du câble de démarrage pour éliminer tout excès de carburant, puis séchez les électrodes de la bougie et replacez-les sur le moteur.

Arrêter le moteur

- Relâchez la gâchette d'accélérateur et laissez le moteur tourner au ralenti pendant quelques secondes.
- Placez le commutateur en position STOP.

Filtre à air

- La poussière accumulée dans le filtre à air réduira l'efficacité du moteur. Augmentez la consommation de carburant et laissez les particules abrasives pénétrer dans le moteur. Retirez le filtre à air aussi souvent que nécessaire pour le maintenir propre.

- Vous pouvez facilement éliminer la poussière

de surface légère en tapotant le filtre. Les dépôts lourds doivent être lavés dans un solvant approprié.

- Retirez le couvercle du filtre en appuyant sur le bouton.

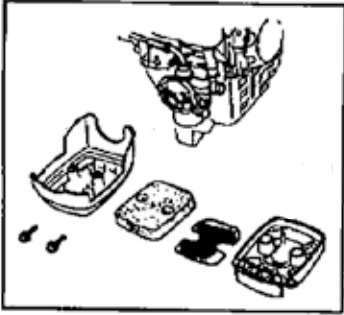

Filtre à carburant

- Le réservoir de carburant est équipé d'un filtre. Le filtre est situé à l'extrémité libre du tuyau de carburant et peut être retiré via l'orifice à carburant avec un morceau de fil à crochet ou le lien.
- Vérifiez le filtre à carburant périodiquement. Ne laissez pas la poussière pénétrer dans le réservoir de carburant. Un filtre bouché peut causer des difficultés de démarrage du moteur ou des anomalies dans les performances du moteur.
- Lorsque le filtre est sale, remplacez-le.
- Lorsque l'intérieur du réservoir de carburant est sale, vous pouvez le nettoyer en rinçant le réservoir avec de l'essence.

Bougie d'allumage

- N'essayez pas de retirer le bouchon d'un moteur chaud afin d'éviter tout endommagement du filetage.
- Nettoyez ou remplacez le bouchon s'il est recouvert de dépôts graisseux lourds.
- Remplacez la fiche si l'électrode centrale est usée et arrondie à l'extrémité.
- Espace d'étincelle 0,6-0,7 mm (0,023"-0,028")
- Couple de serrage = 14-15Nm (125-135in.lb)

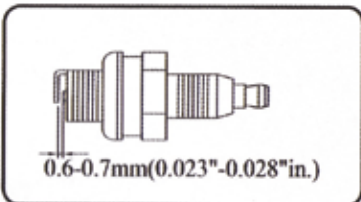

Engrenage conique

Après avoir travaillé (40-50) heures, remplissez avec la bonne quantité de graisse. Retirez la vis et mettez la graisse à base de lithium. Tourner manuellement l'arbre jusqu'à ce que la graisse ressorte, puis remettre en place le lavis et la vis.

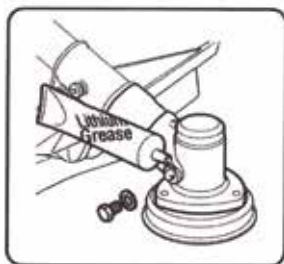

Réglage du carburateur note

Ne pas régler le carburateur sauf en cas de nécessité.

Si vous rencontrez des problèmes avec le carburateur, consultez votre revendeur. Un réglage incorrect peut endommager le moteur et annuler la garantie.

15. TRANSPORT ET STOCKAGE

Transport

- Le moteur doit être éteint lorsque l'unité est déplacée entre des zones de travail.
- Une fois le moteur arrêté, le silencieux est encore chaud. Ne touchez jamais des parties chaudes telles que le silencieux.
- Assurez-vous que le carburant n'a pas coulé du réservoir.
- laisser le moteur refroidir; vider le réservoir de carburant et empêcher l'appareil de se déplacer avant de le transporter dans un véhicule; si la lame est montée, utilisez toujours le protège-lame
- Installation du protège-lame. Ouvrez le protège-lame et installez-le sur la lame, puis placez la goupille dans l'encoche du protège-lame.

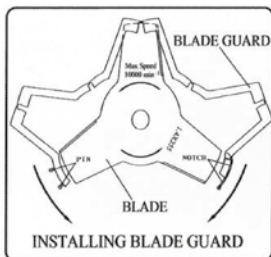



	<p>Placez toujours le protège-lame sur la lame lorsque l'appareil n'est pas utilisé.</p> <p>Retirez le protège-lame avant d'utiliser l'appareil. S'il n'est pas retiré, le protège-lame pourrait devenir un objet projeté lorsque la lame commence à tourner.</p>
	<p>Veillez vider le réservoir de carburant avant le transport afin d'éviter toute fuite du moteur. Pour éviter que l'outil de coupe n'endommage la débroussailleuse et les personnes. Veuillez retirer l'accessoire de coupe et en même temps resiler la débroussailleuse à l'état d'usine puis couler toutes les pièces dans l'emballage.</p> <p>Avant le transport, toutes les pièces doivent être emballées et validées en toute sécurité.</p>

Espace de rangement

- Inspectez, nettoyez et réparez l'unité si nécessaire.
- Retirez tout le carburant du réservoir.
- Démarrer le moteur - cela consommera tout le carburant contenu dans le carburant et le carburateur.
- Retirez la bougie et versez une cuillère à thé d'huile moteur propre dans le trou de la bougie d'allumage du cylindre. Remplacez la bougie.
- Stocker dans un endroit propre, sec et sans poussière.

	<p>Ne stockez pas dans un endroit fermé où les vapeurs de carburant peuvent atteindre une flamme nue provenant des appareils de chauffage à eau chaude, des appareils de chauffage et des appareils de chauffage, etc. Ne stockez que dans un endroit verrouillé et bien ventilé.</p>
--	---

16. GUIDE DE DÉPANNAGE

1. Échec à démarrer

Problème		Cause probable		Remède	
Cylindre pression de compression normale	Bougie d'allumage	Anomalie du système d'alimentation		Il n'y a pas d'essence dans le filtre à carburant du réservoir	Ajouter du carburant dans le filtre à carburant propre du réservoir
		Système d'alimentation normal	Carburant	Le carburant est trop sale Il y a de l'eau dans le carburant Il y a trop de carburant dans le mélange du cylindre	Au lieu de carburant démontez la bougie et séchez le mélange
	Système d'alimentation normal	Étincelle fil haute tension normale	Bougie d'allumage	Bougie encrassée de dépôts d'huile. Dépôts de matériaux isolants de bougie. L'écart est trop grand ou trop petit.	Nettoyer le gras les dépôts remplacent la bougie régler l'écarteur (0.6-0.7) mm
		Étincelle fil haute tension anomalie		Rupture de fil haute tension ou desserrement du bobinage	Remplacez ou serrez.
Système d'alimentation normal	Système d'allumage normal	La presse à compresse est en pénurie		Anneau de piston attrité. le segment de piston est cassé. Cimentation du segment de piston. Surface conjointe du desserrage de la bougie et de la fuite du carter	Remplacer un nouveau remplacer éliminer serrer éliminer
		Compresse normale		Fil à haute tension et contact de bougie, contact de butée défectueux ou court-circuit	Serrer la bougie casquette réparer ou remplacer

2. Faible rendement

Problème	Cause probable	Remède
Extinction lors de l'accélération de la fumée est le bec du carburateur mince en arrière.	Le filtre à carburant empêche le silencieux encrassé par les dépôts d'huile.	Nettoyer le filtre à carburant, nettoyer la tige de combustible, régler le carburateur, nettoyer les dépôts huileux.
La presse à compresse est en pénurie.	Piston, segment de piston, cylindre d'usure.	Remplacez le piston, le segment de piston.
Fuite de moteur.	Surface conjointe du cylindre et fuite du carter moteur.	Réparation.
La fin des deux vilebrequins fuit.	Le sceau est mauvais.	Remplacez le joint.
	Le moteur surchauffe dans la chambre de combustion souillée par des dépôts d'huile.	Évitez de l'utiliser longtemps, à grande vitesse et avec une charge importante pour nettoyer les dépôts gras.

3. Moteur tournant instable

Problème	Cause probable	Remède



Il y a des coups dans le moteur.	Piston, segment de piston, axe de piston d'attrition de cylindre, roulement d'attrite de piston d'attrite de vilebrequin.	Remplacer le piston, le segment remplacer l'axe de piston, piston remplacer le roulement.
Il y a du métal qui frappe.	Le moteur surchauffe la chambre de combustion souillée par des dépôts huileux. La marque d'essence est impropre.	Évitez de l'utiliser pendant longtemps, grande vitesse et charge lourde nettoyer les dépôts huileux à remplacer nécessitent un indice d'octane marqué.
L'allumage du moteur est coupé.	Il y a de l'eau dans l'éclateur de carburant est mauvais L'écartement de la bobine est mauvais.	Au lieu de carburant régler l'éclateur (0.6-0.7) mm régler l'écartement de la bobine (0,3-0,4) mm

4. Le moteur s'est soudainement arrêté

Problème	Remède
Le carburant est épuisé avec des dépôts d'huile dans la bougie d'allumage et une chute du fil haute tension en court-circuit	Ajouter du carburant Nettoyer les dépôts huileux Relier

17. CARACTÉRISTIQUES

Modelo	DBC 5201T
Engine displacement	51,7 cc
Rated motor power	1,45 kW
Volumes of fuel tank	800 ml
Shaft diameter	Ø 28 mm
Nylon Cutting width	420cm
Nylon line	Ø 2,4 mm
Blade cutting width	300 mm
Maximum brush cutter rotational speed	7900min-1
Maximum grass trimmer rotational speed	7200min-1
Net weight(including the engine)	8,8 kg
Sound power level, LWA	114dB(A)

CERTIFICADO - CERTIFICATE

DECLARACIÓN DE CONFORMIDAD CE - ATTESTATION OF CONFORMITY

Conformidad a Norma de acuerdo a - *Conformity to Standard according to:*

EN ISO 11806-1: 2011; EN ISO 14982:2009;

Evaluación de Conformidad de Directiva - *Conformity Assesment according to directive:*

2014/30/EU; 2006/42/EC; 2016/1628/EU; 2018/989/EU

**Certificado N° - Certificate N°:
EC / 301 / 19**

Miralbueno Asientos y componentes S.L.: certifica que los ensayos realizados y el diseño mencionado a continuación cumplen los requisitos de las Normas de la versión descritas y de las Directivas reseñadas.

Miralbueno Asientos y Componentes S.L. hereby certifies that the tests performed and the mentioned design manufactured below, meets the requirements of the described Standards and the mentioned European Directive.

Propietario de Certificado - Certificate Holder:	MIRALBUENO ASIENTOS Y COMPONENTES S.L. Pol. PLAZA C/ Isla de Ischia 2-4, 50197 Zaragoza (SPAIN)
Fabricante del ejemplo ensayado - Manufacturer of the test sample:	MIRALBUENO ASIENTOS Y COMPONENTES S.L. Pol. PLAZA C/ Isla de Ischia 2-4, 50197 Zaragoza (SPAIN)
Descripción - Description:	DESBROZADORA – BRUSHCUTTER
Informe y Fecha - Test Report and date:	MAC.2019.301 - 11/07/2019

CARACTERÍSTICAS BÁSICAS - BASIC SPECIFICATIONS:

Marca - Brand	DUCATI	Modelo - Model	DBC 5201T
Referencia - Reference	DBC5201T	Potencia - Power	1,45 Kw / 7800 rpm
Motor - Engine	51,7 cc / 2T	Diámetro barra - Shaft diameter	26 mm
Potencia sonora medida – Measured sound power	96 dB(A)	Potencia sonora garantizada – Guaranteed sound power	114 dB(A)
Peso – Weight	6.0 kg		

El producto mencionado y la documentación aportada cumplen los requisitos de las normas anteriormente citada.
The product mentioned and the documentation provided meet the requirements of the standard cited above.

Zaragoza, 11/07/2019

Firma: Oscar Pontaque

Miralbueno Asientos y Componentes, S.L.
Plataforma Logística de Zaragoza (PLAZA)
C/ Isla de Ischia, 2-4
50197 ZARAGOZA (Spain).



CERTIFICADO - CERTIFICATE

DECLARACIÓN DE CONFORMIDAD CE - ATTESTATION OF CONFORMITY

Conformidad a Norma de acuerdo a - *Conformity to Standard according to:*

EN ISO 11806-1: 2011; EN ISO 14982:2009;

Evaluación de Conformidad de Directiva - *Conformity Assesment according to directive:*

2014/30/EU; 2006/42/EC; 97/68/EU

Certificado N° - Certificate N°:

EC / 302 / 19

Miralbueno Asientos y componentes S.L: certifica que los ensayos realizados y el diseño mencionado a continuación cumplen los requisitos de las Normas de la versión descritas y de las Directivas reseñadas.

Miralbueno Asientos y Componentes S.L. hereby certifies that the tests performed and the mentioned design manufactured below, meets the requirements of the described Standards and the mentioned European Directive.

Propietario de Certificado - Certificate Holder:	MIRALBUENO ASIENTOS Y COMPONENTES S.L. Pol. PLAZA C/ Isla de Ischia 2-4, 50197 Zaragoza (SPAIN)
Fabricante del ejemplo ensayado - Manufacturer of the test sample:	MIRALBUENO ASIENTOS Y COMPONENTES S.L. Pol. PLAZA C/ Isla de Ischia 2-4, 50197 Zaragoza (SPAIN)
Descripción - Description:	DESBROZADORA – BRUSHCUTTER
Informe y Fecha - Test Report and date:	MAC.2019.302 - 11/07/2019

CARACTERÍSTICAS BÁSICAS - BASIC SPECIFICATIONS:

Marca - Brand	DUCATI	Modelo - Model	DBC 5201TS
Referencia - Reference	DBC5201TS	Potencia - Power	1,45 Kw / 7800 rpm
Motor - Engine	51,7 cc / 2T	Diámetro barra - Shaft diameter	26 mm
Potencia sonora medida – Measured sound power	96 dB(A)	Potencia sonora garantizada – Guaranteed sound power	114 dB(A)
Peso – Weight	6.0 kg		

El producto mencionado y la documentación aportada cumplen los requisitos de las normas anteriormente citada.
The product mentioned and the documentation provided meet the requirements of the standard cited above.

Zaragoza, 11/07/2019

Firma: Oscar Pontaque

Miralbueno Asientos y Componentes, S.L.
Plataforma Logística de Zaragoza (PLAZA)
C/ Isla de Ischia, 2-4
50197 ZARAGOZA (Spain).





NOTAS / NOTES

Plataforma Logística de Zaragoza (PLAZA)
C/ Isla de Ischia, 2-4
50197 ZARAGOZA (Spain)

Tfno.: +34 976 786 686 Fax.: +34 976 771 0 53
<http://www.ducatiarden.com>



www.ducatigarden.com